



# CATALOGUE TECHNIQUE

## **PORTES DE GARAGE** RESIDENTIELLES

Août 2023

# Sommaire

## Conditionnement et déballage | 3

- 3 | Conditionnement & manutention
- 4 | Consignes de réception et déballage

## Configurateur | 5

## Portes Sectionnelles | 6

### Tabliers | 6

### Portes sectionnelles à refoulement plafond | 16

- 16 | Gamme Access
- 18 | Portes prémontées
- 22 | Portes à ressorts d'extension RE100 / Villa
- 36 | Portes à ressorts de torsion RT 200 / Villa
- 47 | Portes à ressorts de torsion Grande Dimension / Grande Villa
- 59 | Les options

### Portes sectionnelles à déplacement latéral | 80

- 94 | Les options

## Normes et réglementations | 105

# CONDITIONNEMENT DES PORTES DE GARAGE ET MANUTENTION

## NOMBRE DE PALETTES LIVRÉES SELON LES COMMANDES

- 1 palette si le nombre de panneaux est  $< 5$
- 2 palettes si le nombre de panneaux est  $> 5$

Le colis moteur est positionné sur le dessus de la palette ou sur le côté selon les dimensions de la porte.



Palette avant emballage



Palette après emballage

## CONDITIONNEMENT ET MANUTENTION

Les palettes sont stockées sur des racks qui sont chargés dans le camion de livraison. Chaque livraison est effectuée chez nos clients avec un engin de manutention.



Camion de livraison



Palettes sur racks



Engin de manutention

# CONSIGNES DE RÉCEPTION ET DÉBALLAGE DE LA MARCHANDISE

## CONSIGNES DE DÉBALLAGE

Prenez le temps d'ouvrir et de vérifier le colis/palette. Ne vous laissez pas intimider par le chauffeur. Si le livreur ne veut pas attendre, inscrivez « le livreur n'a pas souhaité rester », et faites le signer.

En cas de produit abimé, des réserves doivent être mentionnées sur le bordereau. Les réserves doivent décrire le plus clairement possible les dommages. La mention « sous réserve de déballage » n'a aucune valeur.

Pour tout produit abimé lors du transport et NON SIGNALÉ SUR LE RÉCÉPISSÉ, AUCUNE RÉCLAMATION NE SERA RECEVABLE.

Toute réclamation formulée après la signature du bon de livraison sera systématiquement rejetée, et nous serons dans l'incapacité de vous échanger ou rembourser le produit.

En plus des réserves, des photos de l'emballage abimé, ainsi que du produit doivent être prises. Munissez-vous du numéro de commande indiqué sur le colis et prenez contact immédiatement avec le service transport pour les suites à donner. Les photos et le descriptif du dommage doivent être envoyés au service transport.



## AVARIE DÉTECTÉE AU DÉBALLAGE, AVEC EMBALLAGE INTACT

Tout dommage constaté sur un produit (rayure ou enfoncement sur panneau, portail, ...) doit être PRIS EN PHOTO DANS SON EMBALLAGE D'ORIGINE MONTRANT QUE L'EMBALLAGE N'EST PAS ABIMÉ sur la zone concernée.

Les photos doivent être prises en plan rapproché et en plan éloigné. Les dommages sans photo ou sur un produit monté (donc hors emballage) ne peuvent être pris en compte dans le cadre de la garantie.

Prenez en photo également une des étiquettes colis qui porte le numéro de commande.

Les photos doivent être envoyées au SAV.

Les dommages signalés au-delà de 30 jours suivant la réception ne peuvent plus être pris en compte.

# CONFIGURATEUR PORTES DE GARAGE

VISUALISEZ, CHIFFREZ ET COMMANDEZ EN LIGNE !



## LE CONFIGURATEUR, UN OUTIL DE VENTE GRATUIT

- Configurez et chiffrez le projet avec votre client à tout moment
- Intégrez vos données commerciales pour un chiffrage direct
- Commandez en ligne
- Gérez votre base de données clients et sauvegardez leurs projets si vous le souhaitez
- Personnalisez l'outil à votre image : logo, en-tête et pied des documents générés

# TABLIERS

TABLIER SANS RAINURE.....	8
TABLIER MONO-RAINURÉ.....	9
TABLIER RAINURE HAUTE.....	10
TABLIER RAINURÉ.....	11
TABLIER CASSETTES.....	11
TABLIER MICRO-RAINURÉ.....	12
TABLIER VISIO-PANORAMIQUE.....	13
QUELQUES REPÈRES.....	14
EN IMAGES.....	15

## SOMMAIRE

# LES TABLIERS POUR PORTES SECTIONNELLES

## COMMENT CHOISIR ?

UN TABLIER ==> UN ASPECT ==> UNE COULEUR

### INFO

Avec l'option RAL au choix, l'aspect intérieur du tablier reste toujours en Blanc.  
Pour réaliser toutes les hauteurs de porte, les panneaux de hauteur 500 et 610 mm (sauf mono-rainuré) peuvent être mixés.

Les accessoires sont laqués blanc sauf :

- Pare-chutes câble (Grande Villa uniquement)
- Verrou
- Support haut (Grande Villa uniquement)

Afin de protéger l'utilisateur, nos tabliers sont composés de panneaux ayant une articulation " Anti-pince doigts" (NF EN 13241 + A2)

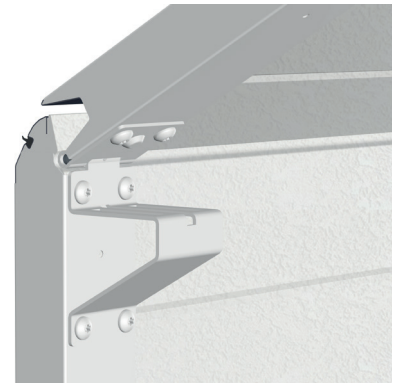

*Anti-pince doigts*

## TABLIERS POUR PORTES SECTIONNELLES



## TABLIERS POUR PORTES À DÉPLACEMENT LATÉRAL



## TABLIER SANS RAINURE

### ASPECT LISSE



**Extérieur** / Sans rainure  
**Intérieur** / Rainuré Stucco (*peau d'orange*)  
 Blanc uniquement  
**Hauteur panneaux** / 500 et 610 mm  
**Panneaux** / Epaisseur 40 mm

#### Les Standards

Les couleurs «STANDARDS» sont disponibles au prix du blanc sans délai supplémentaire.



Blanc Ral 7016

#### Les Privilèges

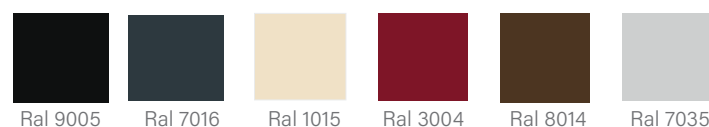

Ral 9005 Ral 7016 Ral 1015 Ral 3004 Ral 8014 Ral 7035

#### Les Confidentielles



Tous Ral

### ASPECT VEINÉ BOIS

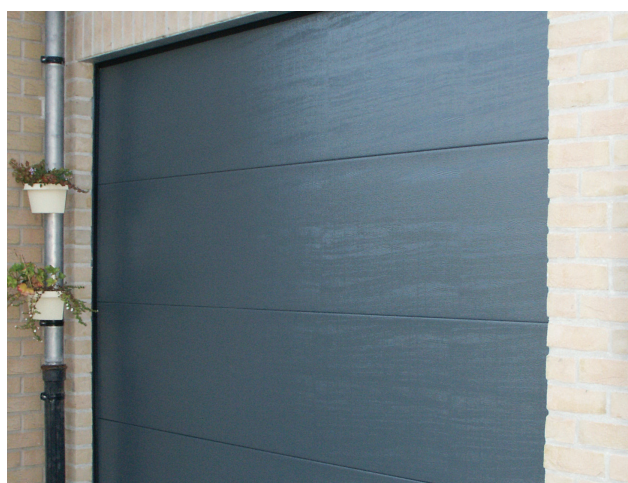

#### Les Standards

Les couleurs «STANDARDS» sont disponibles au prix du blanc sans délai supplémentaire.

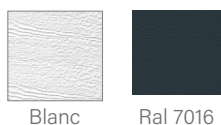

Blanc Ral 7016

#### Les Privilèges

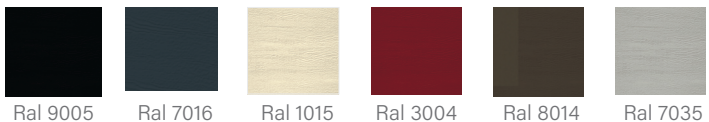

Ral 9005 Ral 7016 Ral 1015 Ral 3004 Ral 8014 Ral 7035

#### Les Confidentielles



Tous Ral



Chêne moyen

### ASPECT TEXTURÉ



#### Les Standards

Les couleurs «STANDARDS» sont disponibles au prix du blanc sans délai supplémentaire.

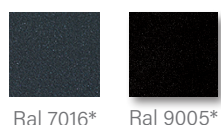

Ral 7016\* Ral 9005\*

#### Les Privilèges

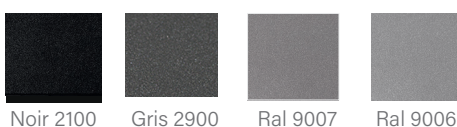

Noir 2100 Gris 2900 Ral 9007 Ral 9006

#### Les Confidentielles



Mars 2525 Noir 2200 Noir 100 Bleu 2700 Vert 2500

\*Plaxage texturé



## TABLIER MONO-RAINURÉ

### INFO

Non compatible avec la porte à déplacement latéral

**Aspect Extérieur** / Rainure centrale 22 mm de large  
**Aspect intérieur** / Rainuré Stucco (peau d'orange)  
 Blanc uniquement  
**Hauteur panneaux** / 500 mm et 610 mm  
**Panneaux** / Epaisseur 40 mm

### ASPECT LISSE



#### Les Standards

Les couleurs «STANDARDS» sont disponibles au prix du blanc sans délai supplémentaire.



Blanc

#### Les Privilèges



Ral 9005



Ral 7016



Ral 1015



Ral 3004



Ral 8014



Ral 7035

#### Les Confidentielles



Tous Ral

### ASPECT VEINÉ BOIS



#### Les Standards

Les couleurs «STANDARDS» sont disponibles au prix du blanc sans délai supplémentaire.



Blanc

#### Les Privilèges



Ral 9005



Ral 7016



Ral 1015



Ral 3004



Ral 8014



Ral 7035

#### Les Confidentielles



Tous Ral



Chêne moyen

### ASPECT TEXTURÉ



#### Les Standards

Les couleurs «STANDARDS» sont disponibles au prix du blanc sans délai supplémentaire.



Ral 7016\*

#### Les Privilèges



Noir 2100



Gris 2900



Ral 9007



Ral 9006

#### Les Confidentielles



Mars 2525



Noir 2200

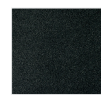

Noir 100



Bleu 2700



Vert 2500

\*Plaxage texturé

## TABLIER RAINURE HAUTE

### ASPECT LISSE



**Aspect Extérieur** / Rainure haute  
**Aspect intérieur** / Rainuré Stucco (peau d'orange) Blanc uniquement  
**Hauteur panneaux** / 500 mm et 610 mm  
**Panneaux** / Epaisseur 40 mm

#### Les Standards

Les couleurs «STANDARDS» sont disponibles au prix du blanc sans délai supplémentaire.



Blanc

#### Les Privilèges



Ral 9005



Ral 7016



Ral 1015



Ral 3004



Ral 8014



Ral 7035

#### Les Confidentielles



Tous Ral

### ASPECT TEXTURÉ



#### Les Standards

Les couleurs «STANDARDS» sont disponibles au prix du blanc sans délai supplémentaire.



Ral 7016\*

#### Les Privilèges



Noir 2100



Gris 2900



Ral 9007



Ral 9006

#### Les Confidentielles



Mars 2525

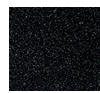

Noir 2200



Noir 100



Bleu 2700



Vert 2500

\*Plaxage texturé

## TABLIER RAINURÉ

ASPECT VEINÉ BOIS



**Aspect Extérieur** / Rainuré  
**Aspect intérieur** / Rainuré Stucco (peau d'orange)  
 Blanc uniquement  
**Hauteur panneaux** / 500 mm et 610 mm  
**Panneaux** / Epaisseur 40 mm

### Les Standards

Les couleurs «STANDARDS» sont disponibles au prix du blanc sans délai supplémentaire.

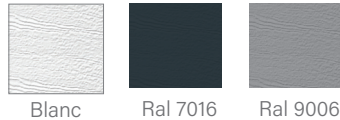

### Les Privilèges



### Les Confidentielles

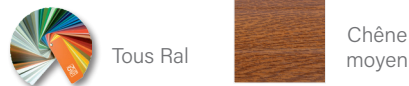

## TABLIER CASSETTES

ASPECT VEINÉ BOIS



**Aspect Extérieur** / Cassettes  
**Aspect intérieur** / Rainuré Stucco (peau d'orange)  
 Blanc uniquement  
**Hauteur panneaux** / 500 mm et 610 mm  
**Panneaux** / Epaisseur 40 mm

### Les Standards

Les couleurs «STANDARDS» sont disponibles au prix du blanc sans délai supplémentaire.

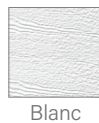

### Les Privilèges



### Les Confidentielles

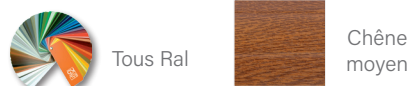

Porte Sectionnelle <i>Largeur de passage</i>	Nombre de cassettes
2000 mm ≤ LP ≤ 2560 mm	3
2560 mm < LP ≤ 3500 mm	4
3500 mm < LP ≤ 4000 mm	5
4000 mm < LP ≤ 5000 mm	6

**DIMENSION de la cassette** : 510 x 320 mm

### INFO

Non compatible avec la porte à déplacement latéral

## TABLIER MICRO-RAINURÉ

### ASPECT LISSE



**Aspect Extérieur** / Micro-rainuré  
avec un pas de 16 mm  
**Aspect intérieur** / Rainuré Stucco (peau d'orange)  
Blanc uniquement  
**Hauteur panneaux** / 500 mm et 610 mm  
**Panneaux** /-Épaisseur 40 mm

#### Les Standards

Les couleurs «STANDARDS» sont disponibles au prix du blanc sans délai supplémentaire.



Blanc



Ral 9006

#### Les Privilèges



Ral 9005



Ral 7016



Ral 1015



Ral 3004



Ral 8014



Ral 7035

#### Les Confidentielles



Laquage Ral au choix

### ASPECT TEXTURÉ



#### Les Privilèges



Noir 2100



Gris 2900



Ral 9007



Ral 9006

#### Les Confidentielles



Mars 2525



Noir 2200



Noir 100



Bleu 2700



Vert 2500

## TABLIER VISIO-PANORAMIQUE

### ASPECT LISSE



Bicoloration du cadre RAL 9006

Vitrage	LP Max
Vitrage polycarbonate alvéolaire 16 mm 2 Couleurs : - Blanc opale - transmission lumineuse 48% - Fumé - transmission lumineuse 35%	5000
Double Vitrage PMMA* Choc 25 2 x 3 mm Transparent - transmission lumineuse 92%	5000

**Aspect Extérieur** / Vitré profil alu et panneau sans rainure  
**Aspect intérieur** / Rainuré Stucco (peau d'orange)  
 Blanc uniquement  
 Pour vitré : transparent, opal ou fumé  
**Hauteur panneaux** / 2 panneaux vitrés de 250 mm  
 + panneaux de 500 mm / 610 mm  
**Panneaux** / Epaisseur 40 mm

#### Les Standards

Les couleurs «STANDARDS» sont disponibles au prix du blanc sans délai supplémentaire.

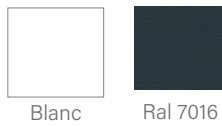

#### Les Privilèges

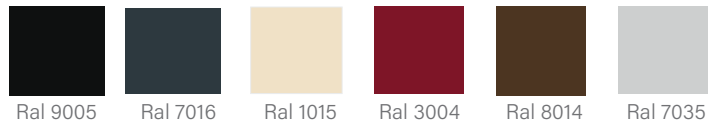

#### Les Confidentielles



### ASPECT TEXTURÉ



Vitrage	LP Max
Vitrage polycarbonate alvéolaire 16 mm 2 Couleurs : - Blanc opale - transmission lumineuse 48% - Fumé - transmission lumineuse 35%	5000
Double Vitrage PMMA* Choc 25 2 x 3 mm Transparent - transmission lumineuse 92%	5000

#### Les Standards

Les couleurs «STANDARDS» sont disponibles au prix du blanc sans délai supplémentaire.

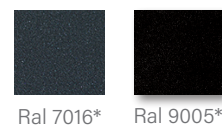

#### Les Privilèges

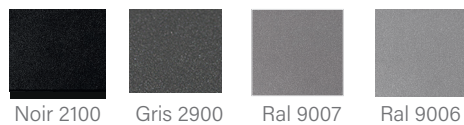

#### Les Confidentielles



\*Plaxage texturé



#### INFO

Non compatible avec la porte à déplacement latéral

## QUELQUES REPÈRES

### INDICATION TARIFAIRE

TABLIER	ASPECT	LES STANDARDS*					LES PRIVILÈGES										LES CONFIDENTIELLES						
		Blanc	RAL 7016	RAL 9006	RAL 9005	Noir 2100	Noir 2100	Gris 2900	RAL 9007	RAL 9006	RAL 9005	RAL 7016	RAL 1015	RAL 3004	RAL 8014	RAL 7035	Mars 2525	Noir 2200	Noir 100	Bleu 2700	Vert 2500	Tous RAL	Chêne moyen
Sans rainure	Lisse																						
	Veiné																						
	Texturé																						
Rainuré	Veiné																						
Mono-rainuré	Lisse																						
	Veiné																						
	Texturé																						
Micro-rainuré	Lisse																						
	Texturé																						
Rainure haute	Lisse																						
	Texturé																						
Visio-panoramique	Lisse																						
	Texturé																						
Cassettes	Veiné																						

\* Les couleurs «STANDARDS» sont disponibles au prix du blanc sans délai supplémentaire.

### ISOLATION

- Coefficient U du panneau : 0.51 W/m<sup>2</sup>K
- Mousse de polyuréthane : sans CFC (agent d'expansion)

### PROTECTION DES PANNEAUX

- Galvanisation par procédé Sendzimir
- Couche primaire polyester de 10 microns
- Laquage polyester de 25 microns (Blanc)

### SYSTÈME DE VERROUILLAGE

- Verrou latéral sur les portes manuelles (en option sur les motorisées)
- Serrure en option

### CLASSIFICATION AU VENT (NF EN 13241 + A2)

- Portes à ressorts d'extension ou de torsion sans portillon : Classe 2 à 4 suivant dimensions
- Portes à ressorts d'extension ou de torsion avec portillon : Classe 2

### CLASSIFICATION AU FEU

- Panneaux certifiés 13501-1 : 2007 + A1 : 2009
- Classification européenne pour la fabrication de produits de construction à résistance et réaction au feu : B-s2, d0 (M1) (5 catégories qui vont de M0 pour l'incombustible à M4 pour désigner les matériaux les plus inflammables).

## EN IMAGES

### LES TABLIERS



*Sans rainure*



*Mono-rainuré*



*Rainure haute*



*Rainuré*

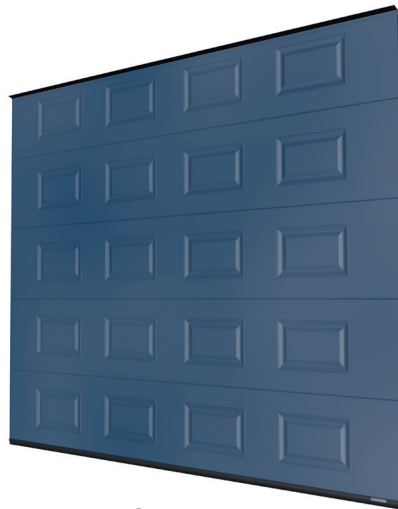

*Cassettes*



*Micro-rainuré*



*Visio-panoramique*

# GAMME ACCESS

DESCRIPTIF ..... 17

## SOMMAIRE





# PORTES SECTIONNELLES GAMME ACCESS

## DESCRIPTIF

Profalux propose sa gamme Access, simple et économique.

Cette offre se compose uniquement des portes à ressorts d'extension motorisées ayant les caractéristiques suivantes :

LARGEUR FIXE	2400 - 2500 - 3000 - 3500
HAUTEUR FIXE	2000 - 2125-2250
TABLIERS	Tous tabliers en standard (détails p.16) (à l'exception du tablier cassettes et des tabliers aux finitions Chêne moyen)
MOTORISATION	TD 500 (2 émetteurs 4 fonctions) - Somfy RTS & IO - Liftmaster
OPTIONS DISPONIBLES	Kit sécurité - kit raidisseurs Omega - Rallonge de pige - Seuil - Serrure de débrayage - Capot de protection - Galet tandem (option sans plus-value)
ACCESSOIRES EN OPTION	Digicode sans fil (10 fonctions) - Lecteur d'empreintes

# LES PRÉMONTÉES

DESCRIPTIF ..... 19

A L'UNITÉ ..... 20

PAR 4 ..... 21

## SOMMAIRE



---

# PORTES SECTIONNELLES PRÉMONTÉES

---

## DESCRIPTIF

### PORTES DE GARAGE PRÉMONTÉES (EN OPTION)

#### LIVRÉES À L'UNITÉ OU PAR 4\*

- RE 100 uniquement
- LP : 2400mm et 2500mm
- HP : 2000mm et 2125mm
- Tous les panneaux sauf K7 et Chêne moyen
- Manuelle et Motorisée
- Moteurs : Sommer, Somfy et LiftMaster
- Pas de portillon
- Charnières en Z ou Tandem
- Options : Tous (motifs, hublots...)
- Laquage en + value
- 2 colis si moteur

\* Pour une livraison par 4, les portes ont la même dimension.

## PORTES PRÉMONTÉES LIVRÉES À L'UNITÉ

### EMBALLAGE

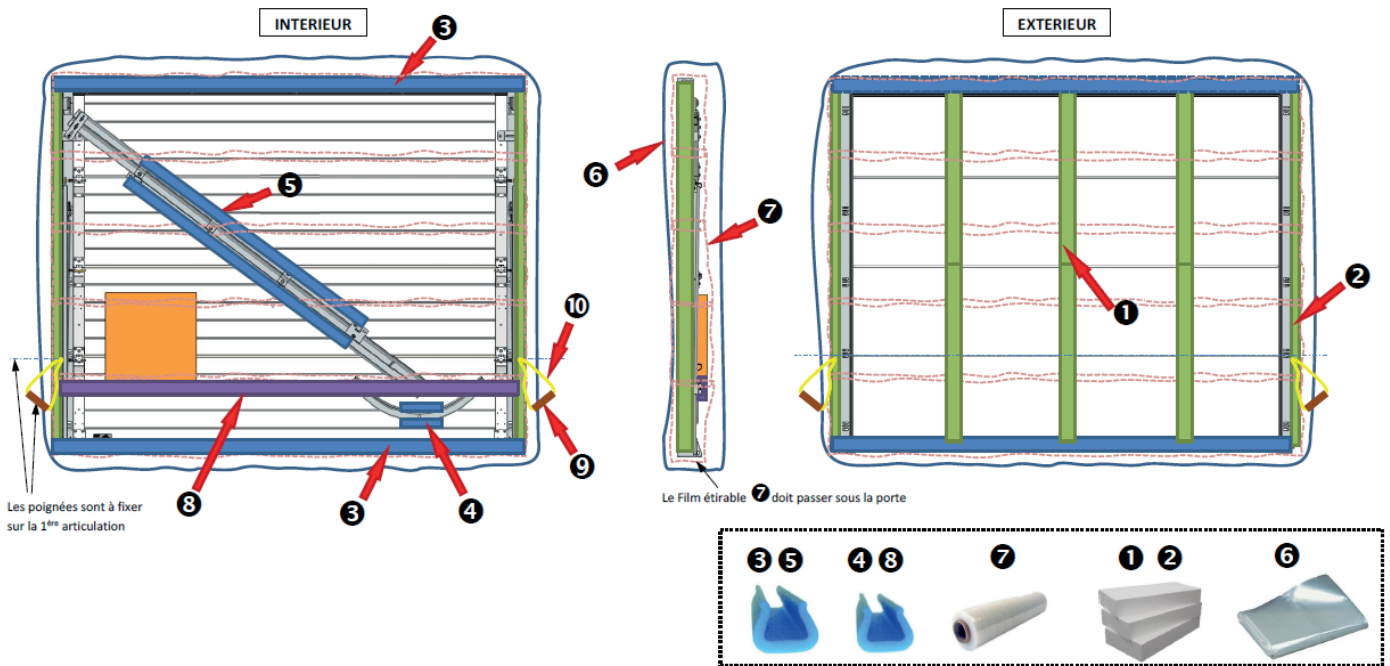

rep	Désignation	Qté
1	Barre Polystyrène D=10KG 1200x100x50mm	6
2	Barre Polystyrène D=10KG 1200x100x50mm	4
3	Profil mousse PE Bleu U72/120 L=2m	3
4	Profil mousse PE Bleu U60 L=2m	0.2
5	Profil mousse PE Bleu U72/120 L=2m	1
6	KG FILM PEBD RETRAC 160MIC LAIZE 2300	6.2m
7	Film étirable 19 µ 450mmX270m	50m
8	Profil mousse PE Bleu U60 L=2m	1.5
9	Tuyau pneumatique bleu 12x19	0.22 ml
10	Sangle grise largeur 12mm	1.3m



## PORTES PRÉMONTÉES LIVRÉES PAR 4

### EMBALLAGE

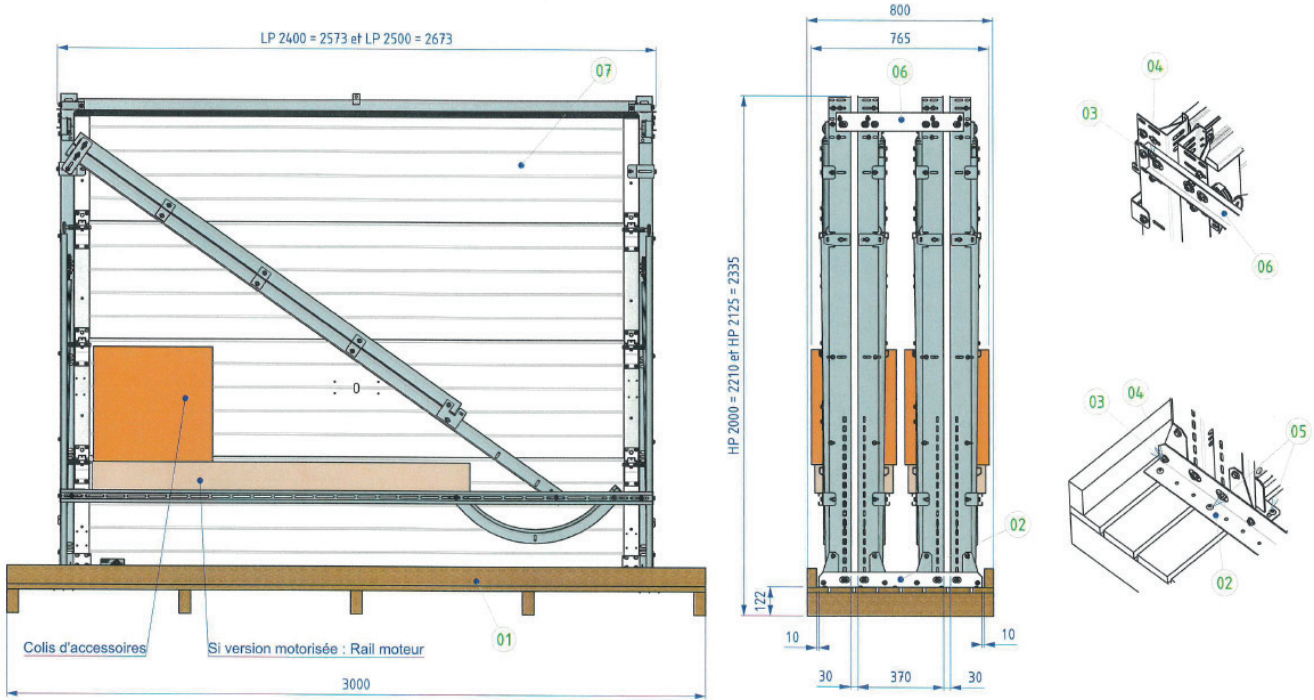

rep	Désignation	Qté
7	Prémontée rails RE100 emballée	4
6	Plaque de liaison haute - prémontée x4 - RE100	2
5	SK rondelle intégrée Ø6x30mm - Embout AW30	26
4	Écrou HE M8 avec Embase Crantée - Jaune	16
3	TPCC_ M8x12 - Carré épaisseur 2mm	16
2	Équerre de Fixation sur Palette - Portes Prémontées RE100	2
1	Palette 800x3000 - Portes Prémontées	1



# RESSORTS D'EXTENSION-RE 100

DESCRIPTIF .....	23
NOMENCLATURE .....	25
TYPE DE LEVÉE .....	26
DIMENSIONS .....	28
ÉTANCHÉITÉ .....	29
TYPES DE MANOEUVRE.....	30
MOTORISATIONS.....	31
MODE DE FONCTIONNEMENT .....	32
EN IMAGES.....	34

## SOMMAIRE



# PORTES SECTIONNELLES À RESSORTS D'EXTENSION RE100

## DESRIPTIF

### LES TABLIERS

Tous les tabliers sont compatibles. Plus de détails page 09

### LES LIMITES D'UTILISATION

	TOUS TABLIERS
LARGEUR DE PASSAGE (LP) MINI	1800 mm
LARGEUR DE PASSAGE (LP) MAXI	5 000 mm
HAUTEUR DE PASSAGE (HP) MINI	1800 mm
HAUTEUR DE PASSAGE (HP) MAXI	3 000 mm
LIMITE DE POIDS	de 40 à 150 kg



- Pour maisons individuelles
- S'harmonise avec toutes les habitations
- Assure le clos du garage
- Isole et protège
- Pose intuitive
- Pas de débordement extérieur
- Manœuvre manuelle ou motorisée
- Utilisation en toute sécurité
- Faible retombée de linteau

### LES TYPES DE LEVÉES

Ressorts d'extension (RE) : Retombée de linteau (RL) mini = 100 mm, pour la version manuelle ou motorisée (en fonction des configurations)

#### INFO

Toutes nos portes sont conformes aux exigences de la norme Européenne NF EN 13241 + A2  
Pour des retombées de linteaux ou écoinçons inférieurs, un faux linteau ou des faux écoinçons sont proposés

### GUIDAGE ET SYSTÈME DE COMPENSATION

#### Le guidage :

- Assemblage des rails vert/horiz par Vis et écrous
- Support de rail vertical (tapée) en galva 1.5mm
- Double rails horizontaux en acier galvanisé (Z275)
- Les courbes sont réversibles (colis à part) et équipées de « tulipe » pour améliorer et garantir la bonne liaison entre les rails.
- Galet traditionnel en nylon avec roulements à billes ou galet tandem (en option sans plus-value)
- Entraînement de la porte par 4 câbles Ø3 mm
- Uniformisation des rails verticaux et horizontaux entre RT 200 et RE 100
- Facilité transformation d'une porte RT 200 en RE 100



Galet traditionnel

Ressort dans rail latéral et galets Tandem

\* Dimensions de la porte de garage NF : largeur de passage maxi : 3000 mm et hauteur de passage maxi : 2250 mm

## LE SYSTÈME DE COMPENSATION RE100

- Grappe Ressort Duplex (4 ressorts par côté) dans les rails latéraux
- Utilisation de 40 ressorts pour garantir le meilleur équilibrage
- Ressorts, câbles et poulies montés en usine



## L'ÉTANCHÉITÉ

- Sur rail et linteau, joint avec 2 lèvres. L'encadrement est noir grâce au recouvrement du joint.
- Sur le panneau bas, joint avec 2 lèvres.

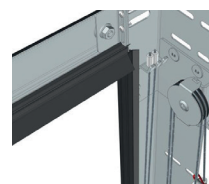

## LES TYPES DE MANŒUVRE

- Manœuvre manuelle par tirage direct
- Manœuvre motorisée par moteur "tirant - poussant" avec anti-écrasement/anti-soulèvement (NF EN 13241 + A2)

## LES MODES DE FONCTIONNEMENT

### Fonctionnement par impulsion :

- Dispositif de commande qui nécessite une action momentanée pour initier un mouvement : ouverture ou arrêt ou fermeture
- De plus, 2 notions sont à prendre en considération :
  - L'utilisateur : formé\*
  - L'implantation : en zone publique ou hors zone publique

=> Dans le cadre de nos motorisations, ces deux notions n'imposent pas d'accessoires de sécurité supplémentaires si la manœuvre de la porte se fait à la vue de l'utilisateur. En zone publique, avec fonctionnement hors vue de la porte, 2 jeux de cellules sont obligatoires.

### INFO

- \*L'utilisateur est considéré comme «formé» lorsque l'installateur lui a donné les instructions du fabricant sur la façon d'utiliser le produit.
- La norme européenne NF EN 13241 + A2 impose qu'un manuel d'utilisation et un livret d'entretien (+ notice de dépose) soient fournis avec chaque réalisation.

### Norme :

- Toutes nos portes ont été contrôlées par un organisme notifié et sont étiquetées CE (NF EN 13241 + A2).

## LES OPTIONS

- Hublots, couleurs (180 RAL), serrure 2 points, grilles de ventilation, trappe à chat, boîte à lettres, débrayage extérieur pour moteur...
- Faux linteau d'habillage, faux écoinçons d'habillage

### Plus de détails page 61



## NOMENCLATURE

## RESSORTS D'EXTENSION RE100

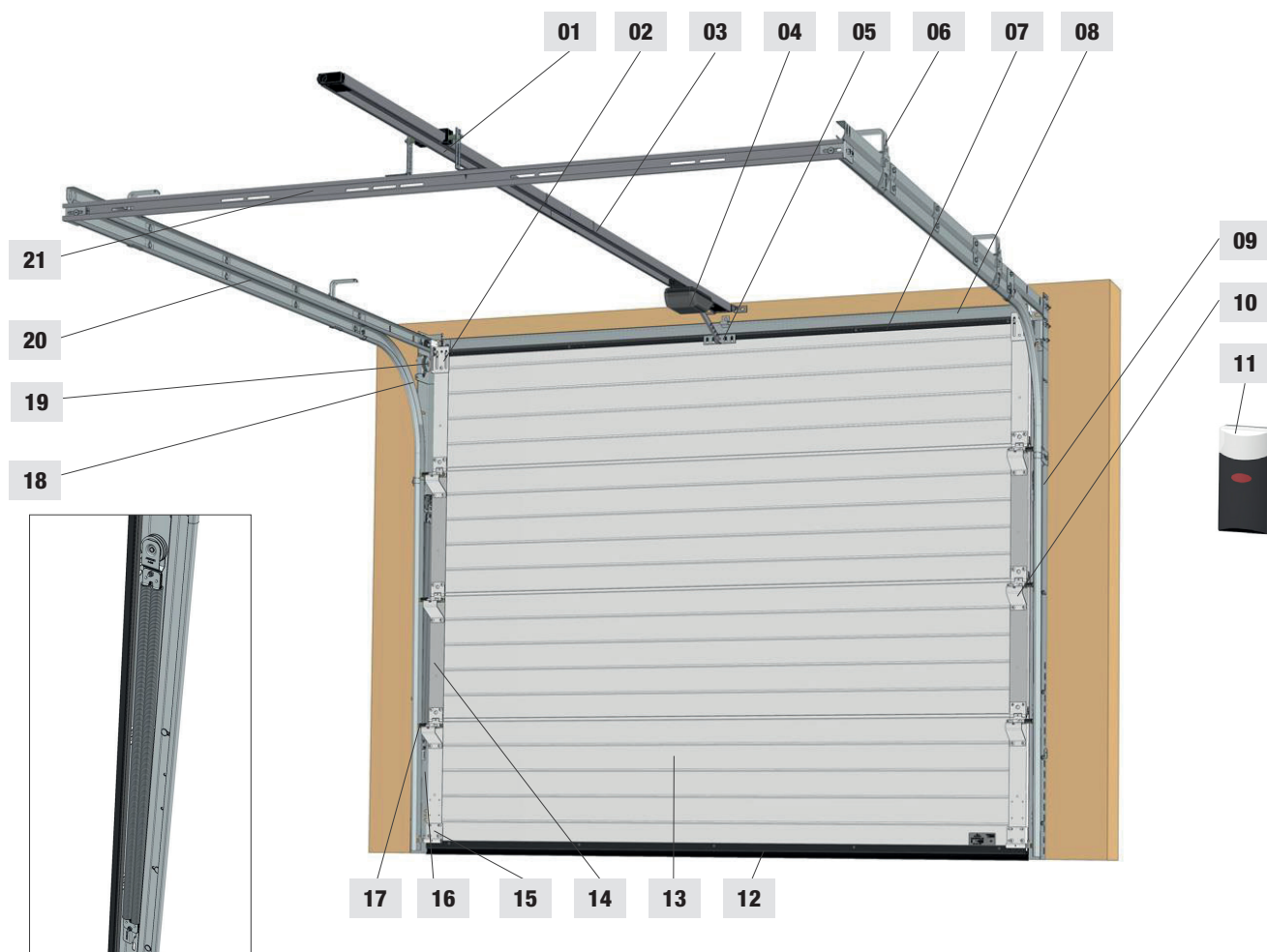

Ressorts en grappe Duplex (2x2)

1	Support de rail moteur	11	Coffret de gestion moteur (Sommer)
2	Support galet haut	12	Joint d'étanchéité bas
3	Rail de guidage moteur	13	Panneaux double parois isolés anti-pince doigt
4	Chariot moteur	14	Montant de rive
5	Equerre de liaison moteur/tablier	15	Suspension basse
6	Suspente de rail (correspondant à $RL \leq 440$ mm)	16	Ressorts Duplex en grappe (2x2)
7	Joint d'étanchéité haut	17	Galet au choix simple ou tandem
8	Support de joint de linteau (traverse noire)	18	Courbe
9	Rail vertical (précadre intégré au support de rail)	19	Poulie de renvoi
10	Charnière latérale pour galet simple ou tandem	20	Double rail horizontal
		21	Pige d'écartement

## TYPE DE LEVÉE

### RESSORTS D'EXTENSION

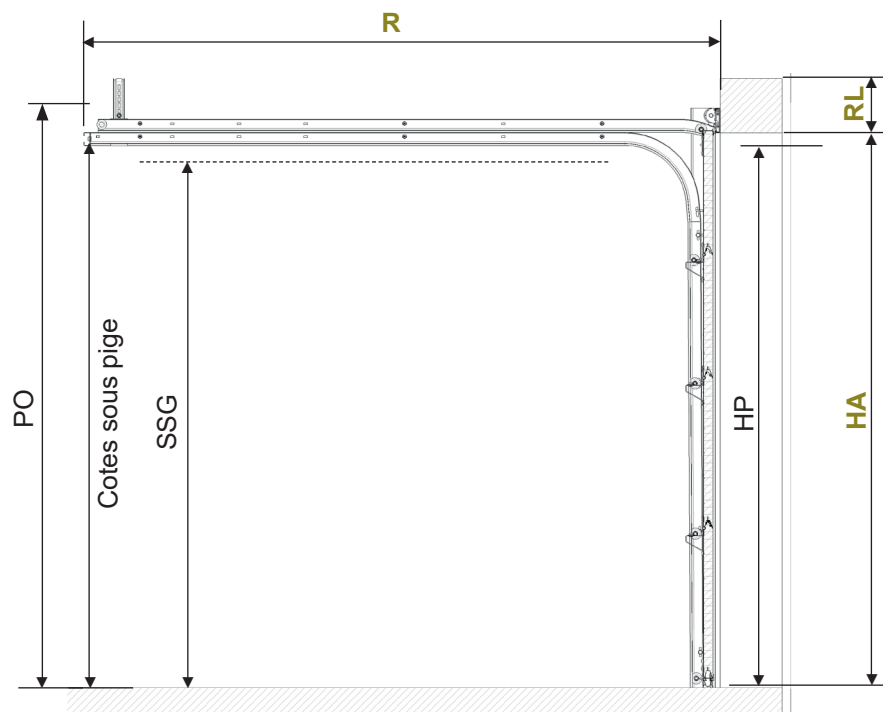

LA	Largeur de baie
HA	Hauteur de baie
LP	Largeur de passage
HP	Hauteur de passage
RL	Retombée de linteau
PO	Hauteur maxi porte ouverte
SSG	Cote sous les supports de galets
ECG	Ecoiçon gauche
ECD	Ecoiçon droit
R	Refoulement sous plafond

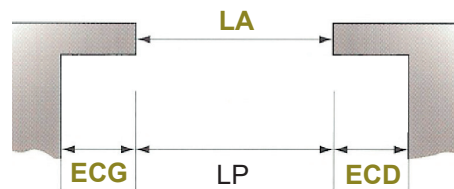

	RL MINI	ECD/ECG MINI	HP*	SSG	PO	Cotes ss PIGE**
PORTE MANUELLE OU MOTORISÉE	100 mm	90 mm	HP = HA - 15 mm (sans verrou)	HP - 79 mm (Galet traditionnel) HP - 51 mm (Galet Tandem)	HP + 65 mm	HP = + 7 à - 80 mm

\* Si verrou : HP = HA - 90 mm ; si serrure : HP = HA - 55 mm ; si raidisseur : HP = HA - 60 mm ; si portillon : HP = HA - 55 mm (niveau seuil) / HP = HA - 55 mm (niveau poignée)

\*\* En fonction de la retombée de linteau et du type de motorisation

#### INFO

- Les cotes en **vert** sont les cotes à nous fournir pour un devis ou une commande.
- Si RL ou ECG ou ECD sont insuffisants, il est possible d'adapter un faux linteau ou des faux écoiçons.
- Les dispositions sont toujours données vue intérieure.

#### REFOULEMENT SOUS PLAFOND (R)

	R PORTE MANUELLE
HP ≤ 2000	2675 mm
2001 < HP ≤ 2125	2750 mm
2126 < HP ≤ 2250	2875 mm
2251 < HP ≤ 2375	3000 mm
2376 < HP ≤ 2500	3125 mm
2501 < HP ≤ 2750	3375 mm
2751 < HP ≤ 3000	3625 mm

#### INFO MOTORISATION SOMMER

- Le rail moteur peut être recoupé par vos soins  
Valeur de refolement mini : HP + 915 mm

PLAN DE COUPE DES RAILS VERTICAUX VILLA

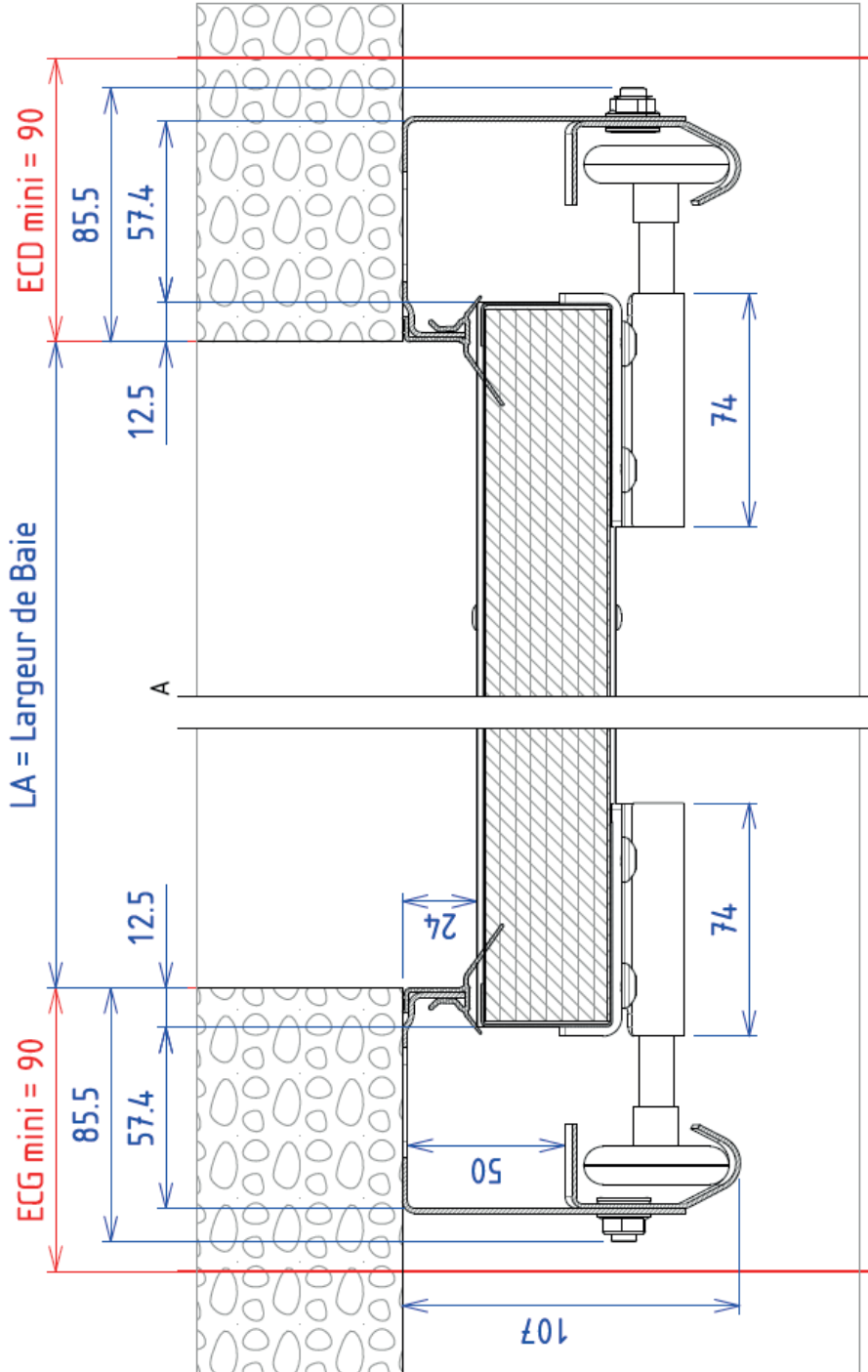

## DIMENSIONS

### LIMITES DIMENSIONNELLES

Cotes exprimées en mm			Cotes exprimées en mm		Ouverture manuelle	Ouverture motorisée
	Mini	Maxi	RL Retombée de linteau mini <sup>(1)</sup>	Refolement R	100	100 à 115 selon moteur
Largeur baie LA	1 800	5 000 <sup>(2)</sup>			de 2 625 à 3 625 maxi <sup>(3)</sup>	de 3 265 à 4 895 maxi selon moteur
Hauteur baie HA	1 800	3 000				
Largeur écoinçons EG/ED	90			Verrouillage	verrou intérieur <sup>(4)</sup>	moteur <sup>(4)</sup>

### HAUTEUR MAXIMUM DE LA PORTE DE GARAGE EN FONCTION DE LA LARGEUR

	Largeur passage	Hauteur de passage			
		Sans hublot ou hublots avec vitrage PVC	Avec hublots Alunox® ou Cassettes double vitrage Rangée Horizontale (RH) ou Verticale (RV)	Sans hublot ou hublots avec vitrage PVC + 2 raidisseurs	Avec hublots Alunox® ou Cassettes double vitrage + 2 raidisseurs - Rangée Horizontale (RH) ou Verticale (RV)
Sans Rainure Mono-rainuré lisse ou texturé	1 800 < LP < 3 650	3 000	3 000 (RH et RV)	3 000	3 000 (RH et RV)
	3 651 < LP < 4 000	3 000	2 900 (RH)-2800 (RV)	2 900	2 800 (RH)-2 700 (RV)
	4 001 < LP < 4 600	2 800	2 500 (RH)-2600 (RV)	2 550	2 300 (RH et RV)
	4 601 < LP < 5 000	2 550	2 300 (RH)-2350 (RV)	2 350	non réalisable (RH)-2 150 (RV)
Rainure haute lisse ou texturé	1 800 < LP < 3 600	3 000	3 000 (RH)-2800 (RV)	3 000	2 600 (RH)-2700 (RV)
	3 601 < LP < 4 000	2 700	2 600 (RH et RV)	2600	2 400 (RH et RV)
	4 001 < LP < 4 500	2 500	2 300 (RH)-2250 (RV)	2400	non réalisable (RH)-2200 (RV)
	4 501 < LP < 5 000	2 200	non réalisable (RH)-2150 (RV)	non réalisable	non réalisable (RH et RV)
Rainuré Micro-rainuré Cassettes	1 800 < LP < 4 000	3 000	3 000 (RH et RV)	3 000	3 000 (RH et RV)
	4 001 < LP < 4 500	3 000	2 700 (RH et RV)	2 800	2 500 (RH et RV)
	4 501 < LP < 5 000	2 700	2 450 (RH)-2650 (RV)	2 500	2 200 (RH)-2300 (RV)

	Largeur passage	Hauteur de passage			
		2 panneaux de 250 mm		2 panneaux de 250 mm avec 2 raidisseurs	
		Tri alvéolaire	Double vitrage	Tri alvéolaire	Double vitrage
Visio-panoramique Sans Rainure lisse ou texturé	1 800 < LP < 3 500	3 000	3 000	3 000	3 000
	3 501 < LP < 4 000	2 800	2 600	2 800	2 600
	4 001 < LP < 4 500	2 500	2 400	2 400	2 200
	4 501 < LP < 5 000	2 300	2 100	2 200	non réalisable
Visio-panoramique Rainure haute lisse ou texturé	1 800 < LP < 3 400	3 000	3 000	3 000	2 800
	3 401 < LP < 3 800	2 800	2 600	2 600	2 500
	3 801 < LP < 4 200	2 500	2 350	2 300	2 000
	4 201 < LP < 4 500	2 400	2 200	2 200	non réalisable
	4 501 < LP < 5 000	2 100	non réalisable	non réalisable	non réalisable

(1) Lorsque la retombée de linteau RL et/ou les écoinçons EG et/ou ED sont insuffisants, un faux linteau et/ou de faux écoinçons à la porte peuvent être proposés, assortis ou non.

(2) Pour Sans rainure et Mono-rainuré avec hublots Alunox® ou Cassettes double-vitrage : LA 4500 maxi

(3) Suivant la valeur de HP

(4) Verrou ou serrure en option : réduction de la hauteur de passage de 90 mm au niveau du verrou ou de la serrure

# ÉTANCHÉITÉ

ISOLATION  
PROTECTION  
ELASTICITÉ  
RÉSISTANCE

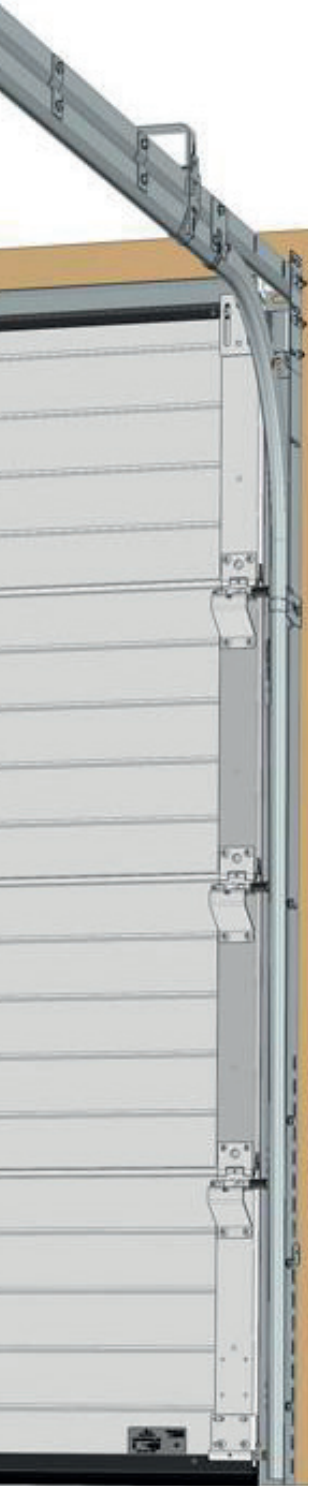

## 01 JOINT AU LINTEAU

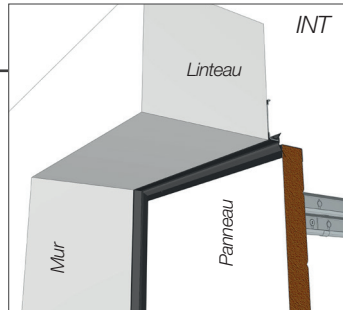

Vue extérieure

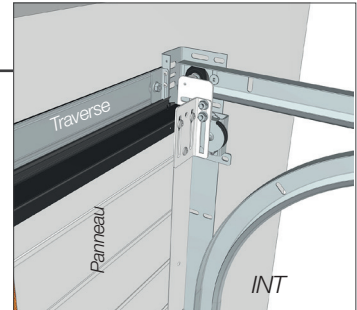

Vue intérieure  
Joint avec 2 lèvres (linteau)

## 02 JOINT VERTICAL

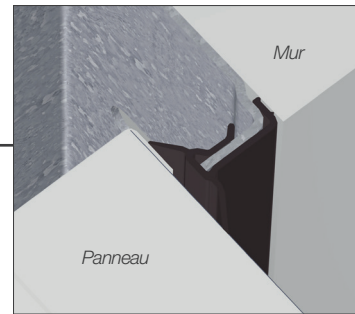

Joint à lèvres (rails verticaux)

## 03 JOINT INTERMÉDIAIRE

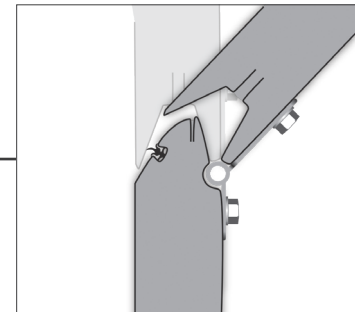

Articulation anti-pince doigts

## 04 JOINT BAS

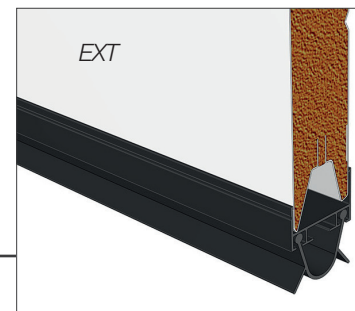

Joint avec 2 lèvres (panneau bas)

## TYPES DE MANOEUVRE

TYPES DE MANOEUVRE	MOTORISATIONS
VERSION MANUELLE	
LP maxi 5000 mm HP maxi 3000 mm Poids maximum 150 kg	Aucune (tirage direct)
VERSION MOTORISEE	
SOMMER	
LP maxi 5000 mm HP maxi 3000 mm Poids maximum 150 kg	Moteur tête déportée TD
SOMFY	
LP maxi 5000 mm HP maxi 3000 mm Poids maximum 150 kg	Compact RTS
	Dexo Smart IO 800

### ATTENTION

Conformément aux exigences de la Norme Européenne NF EN 13241 + A2, nos portes sont étiquetées CE. Elles peuvent être commandées en manœuvre manuelle ou en manœuvre motorisée. L'adaptation d'un moteur sur une porte commandée en manœuvre manuelle engage la responsabilité de l'installateur.

## MOTORISATIONS

### MOTORISATION LIFTMASTER

LM50EVFF-02

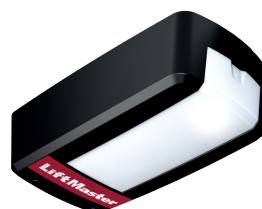

Tension	230 V
Force de traction et de compression	500 N
Vitesse maximale	100 mm/s
Puissance absorbée en veille	≈ 4.9 W
Nombre de cycles par jour	20
Deverrouillage de secours	Oui
Ralenti en fin d'ouverture/fermeture	Oui
Ouverture partielle de la porte	Non
Fréquence radio	433/868 MHz
Nombre de télécommandes incluses	2

## MOTORISATIONS

## MOTORISATION SOMMER

	TD 500	Pro+ 600	TD 800
			
Tension	230 V	230 V	230 V
Force de traction et de compression	500 N	600 N	800 N
Vitesse maximale	150 mm/s	240 mm/s	130 mm/s
Puissance absorbée en veille	≈ 7 W	≈ 1 W	≈ 2 W
Nombre de cycles par jour	20	20	20
Deverrouillage de secours	Oui	Oui	Oui
Ralenti en fin d'ouverture/fermeture	Oui	Oui	Oui
Ouverture partielle de la porte	Oui	Oui	Oui
Fréquence radio	868 MHz	868 MHz	868 MHz
Nombre de télécommandes incluses	2	2	2

## MOTORISATION SOMFY

	Dexxo Compact Rts	Dexxo Optimo Rts	Dexxo Smart IO 800*
			
Tension	230 V	230 V	230 V
Force de traction et de compression	600 N	650 N (à arrachement) 800 N (en pointe)	650 N (à arrachement) 800 N (en pointe)
Vitesse maximale	140 mm /sec	140 mm /sec	140 mm /sec
Puissance absorbée en veille	≈ 4 W	≈ 4 W	≈ 5 W
Nombre de cycles par jour	20	20	20
Deverrouillage de secours	Oui	Oui	Oui
Ralenti en fin d'ouverture/fermeture	Oui	Oui	Oui
Ouverture partielle de la porte	Non	Oui	Oui
Fréquence radio	433.42 MHz	433.42 MHz	868 MHz
nombre de télécommandes incluses	2	2	2

\* - 9 télécommandes si commandes monodirectionnelles :  
pas de retour d'information (moteur intelligent)  
- Illimité si commandes bidirectionnelles : avec retour  
d'informations (émetteur intelligent)

## MODES DE FONCTIONNEMENT

### IMPULSION (UTILISATEURS FORMÉS)





En fonctionnement par impulsion, une action momentanée de l'utilisateur sur l'organe de commande déclenche un mouvement du tablier : ouverture ou arrêt ou fermeture.

#### Sécurités nécessaires :

Les moteurs sont équipés de systèmes électroniques mesurant la valeurs des forces, permettant la régulation automatique de ces derniers pour respecter les efforts maximaux de soulèvement ou d'écrasement demandés par la Norme NF EN 13241 + A2. Aucune sécurité supplémentaire n'est exigée sur la porte dès lors qu'elle est hors zone publique ou en fonctionnement en vue de la porte. Pour une porte en zone publique ou en fonctionnement hors vue, 2 jeux de cellules sont obligatoires).

ACCESSOIRES DE COMMANDE			
SOMMER			
Télécommande 	<ul style="list-style-type: none"> <li>Emetteur Pearl 4 fonctions :                             <ul style="list-style-type: none"> <li>- en standard</li> <li>- fréquence 868 MHz</li> <li>- dimensions : 79 x 26 x 13 mm</li> </ul> </li> </ul>	Lecteur d'empreintes Radio 	<ul style="list-style-type: none"> <li>Lecteur d'empreintes :                             <ul style="list-style-type: none"> <li>- fréquence 868 MHz</li> <li>- dimensions : 149 x 69 x 45 mm</li> <li>- jusqu'à 80 empreintes digitales d'utilisateurs enregistrables</li> <li>- jusqu'à 9 empreintes digitales d'administrateurs enregistrables</li> <li>- Programmation 4 canaux</li> </ul> </li> </ul>
Télécommande Slider - Radio 	<ul style="list-style-type: none"> <li>Emetteur 4 fonctions :                             <ul style="list-style-type: none"> <li>- en option</li> <li>- fréquence 868 MHz</li> <li>- dimensions : 55 x 30 x 14 mm</li> <li>- 4 commandes radio</li> <li>- Sauf Pro+</li> </ul> </li> </ul>	Digicode 	<ul style="list-style-type: none"> <li>Digicode sans fil :                             <ul style="list-style-type: none"> <li>- fréquence 868 MHz</li> <li>- dimensions : 147 x 48 x 30 mm</li> <li>- support aluminium</li> <li>- touches lumineuses</li> </ul> </li> </ul>
Télécommande 	<ul style="list-style-type: none"> <li>Emetteur 3 canaux Pearl Status                             <ul style="list-style-type: none"> <li>- avec retour d'information</li> <li>- en option sur le moteur pro +600</li> <li>- 3 canaux</li> <li>- dimensions : 79 x 26 x 13 mm</li> <li>- fréquence 868 MHz</li> </ul> </li> </ul>	Télécommande 	<ul style="list-style-type: none"> <li>Pearl 2 canaux Twin :                             <ul style="list-style-type: none"> <li>- radio</li> <li>- 2 canaux</li> <li>- en option sur le moteur pro +600</li> <li>- dimensions : 79 x 26 x 13 mm</li> <li>- fréquence 868 MHz</li> </ul> </li> </ul>
Boite à bouton Radio 	<ul style="list-style-type: none"> <li>Boite à bouton en applique :                             <ul style="list-style-type: none"> <li>- radio</li> <li>- 3 canaux</li> <li>- dimensions : 85 x 80 x 14 mm</li> <li>- fréquence 868 MHz</li> </ul> </li> </ul>	<b>INFOS MOTEUR SOMMER</b> <ul style="list-style-type: none"> <li>Un bouton à impulsion est intégré au coffret de gestion.</li> <li>Les récepteurs intégrés au coffret de gestion sont équipés du système "Rolling code" qui assure la protection contre d'éventuels piratages radio.</li> </ul>	
SOMFY			
Télécommande Keytis RTS 	<ul style="list-style-type: none"> <li>Compatible avec moteur Dexxo Compact ou Optimo :                             <ul style="list-style-type: none"> <li>- fréquence 433.42 MHz</li> <li>- dimensions : 69 x 41.5 x 13.7 mm</li> </ul> </li> </ul>	Digicode 	<ul style="list-style-type: none"> <li>Digicode RTS à encastrer :                             <ul style="list-style-type: none"> <li>- fréquence 433.33 MHz</li> <li>- dimensions : 120 x 70 x 30 mm</li> <li>- IP 55</li> <li>- Finition métal</li> </ul> </li> </ul>
Télécommande IO 	<ul style="list-style-type: none"> <li>Compatible avec moteur Dexxo Smart IO 800 :                             <ul style="list-style-type: none"> <li>- fréquence 868 MHz</li> <li>- dimensions : 59 x 35 x 14 mm</li> </ul> </li> </ul>	Digicode 	<ul style="list-style-type: none"> <li>Digicode RTS en applique :                             <ul style="list-style-type: none"> <li>- fréquence 433.33 MHz</li> <li>- dimensions : 120 x 70 x 30 mm</li> <li>- IP 55</li> <li>- Finition métal</li> </ul> </li> </ul>



ACCESSOIRES DE COMMANDE			
COMPATIBLES TOUS MOTEURS			
<p>Télécommande Tyxia Delta Dore</p> 	<ul style="list-style-type: none"> <li>Compatible tous moteurs avec récepteur Delta Dore</li> <li>- fréquence : 868 MHz</li> <li>- dimensions : 42 x 65 x 8 mm</li> </ul>	<p>BCE2 - BCA1</p> 	<ul style="list-style-type: none"> <li>Boîte à clé : <ul style="list-style-type: none"> <li><u>A encastrer</u> : Plaque de propreté</li> <li>- dimensions : 90 x 100 mm</li> <li><u>En applique</u></li> <li>- dimensions : 73 x 73 x 78 mm</li> </ul> </li> </ul>
<p>Télécommande Rollia Delta Dore</p> 	<ul style="list-style-type: none"> <li>Compatible tous moteurs avec récepteur Delta Dore</li> <li>- fréquence : 868 MHz</li> <li>- dimensions : 45x125x15 mm</li> </ul>	<p>Récepteur Tyxia 4620 Delta Dore</p> 	<ul style="list-style-type: none"> <li>Récepteur impulsionnel à contact sec</li> <li>- dimensions : 45x36x23 mm</li> <li>- 230V</li> </ul>

## EN IMAGES



Tablier mono-rainuré - Aspect lisse - Hublots carrés Alunox



Zoom technique



Tablier rainure haute - Aspect sablé



Tablier cassettes - Aspect veiné bois



Tablier sans rainure - Aspect lisse



Tablier sans rainure - Aspect lisse

EN IMAGES



Porte sectionnelle rainurée veinée bois avec portillon au centre



Porte sans rainure lisse avec portillon au centre et hublots carrés verticaux Alunox



Porte sans rainure lisse avec portillon bord de mur



Porte sans rainure lisse avec hublots carrés verticaux Alunox et portillon bord de mur



Porte sans rainure lisse option hublots carrés horizontaux et portillon au centre

---

# RESSORTS DE TORSION-RT200

DESCRIPTIF .....	37
NOMENCLATURE .....	39
TYPES DE LEVÉE .....	40
ETANCHÉITÉ .....	42
TYPES DE MANOEUVRE .....	43
MOTORISATIONS .....	44
MODES DE FONCTIONNEMENT .....	45
EN IMAGES .....	46



## SOMMAIRE

# PORTES SECTIONNELLES À RESSORTS DE TORSION RT200

## DESSCRIPTIF

### LES TABLIERS

Tous les tabliers sont compatibles. Plus de détails page 09

### LES LIMITES D'UTILISATION

	TABLIER CASSETTES	AUTRES TABLIERS
LARGEUR DE PASSAGE (LP) MINI	2000 mm	1800 mm
LARGEUR DE PASSAGE (LP) MAXI	5000 mm*	5500 mm*
HAUTEUR DE PASSAGE (HP) MINI	1800 mm	1800 mm
HAUTEUR DE PASSAGE (HP) MAXI	3000 mm	3000 mm
SURFACE (S) MAXI	14m <sup>2</sup>	14m <sup>2</sup>

\* Pour hauteur ou surface supérieure, voir dossier annexe Portes à ressorts de torsion grande dimension

	LP
2501 ≤ HP ≤ 2800	2300 ≤ LP ≤ 4000
2801 ≤ HP ≤ 2849	2300 ≤ LP ≤ 3599
2850 ≤ HP ≤ 3000	2600 ≤ LP ≤ 3599



PORTES DE GARAGE  
SELON CONFIGURATION \*

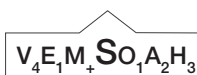

- Pour maisons individuelles
- S'harmonise avec toutes les habitations
- Assure le clos du garage
- Isole et protège
- Facilite l'accès
- Pas de débordement extérieur
- Manœuvre manuelle ou motorisée
- Utilisation en toute sécurité
- Réservations et encombrements réduits

### LES TYPES DE LEVÉE

**RT200** : Retombée de linteau (RL) mini = 200 mm, pour la version manuelle ou motorisée

#### ATTENTION

- Si RL < 200mm = RE100 ou faux linteau

#### INFO

- Toutes nos portes sont conformes aux exigences de la norme Européenne NF EN 13241 +A2
- Pour des retombées de linteaux ou écoinçons inférieurs, un faux linteau ou des faux écoinçons sont proposés

### GUIDAGE ET SYSTÈME DE COMPENSATION

- Assemblage des rails vert/horiz par Vis et écrous
- Support de rail vertical (tapée) en galva 1.5mm
- Rails verticaux en acier galvanisé (Z275)
- Double rails horizontaux en acier galvanisé (Z275)
- Galet traditionnel en nylon avec roulements à billes ou galet tandem (en option sans plus-value)
- Entraînement de la porte par 2 câbles Ø3 mm (Type aviation 6 x19 avec âme métallique)
- Courbes réversibles et équipées de tulipes
- Uniformisation des rails verticaux et horizontaux entre RT 200 et RE 100
- Facilité transformation d'une porte RT 200 en RE 100



Galet traditionnel



Galet tandem (en option)

\* Dimensions de la porte de garage NF : largeur de passage maxi : 3000 mm et hauteur de passage maxi : 2250 mm

## LE SYSTÈME DE COMPENSATION RT200

### Le système de compensation :

- Axe creux en acier galvanisé rainuré Ø25,4 mm
- Ligne prémontée en usine
- 2 ressorts grenailés et laqués (diamètre intérieur Ø51 mm) 15 000 cycles minimum
- Chaque ressort est équipé d'un pare-chute (NF EN 13241 + A2)
- Fixation sur le linteau



### L'ÉTANCHÉITÉ

- Sur rail et linteau, joint avec 2 lèvres. L'encadrement est noir grâce au recouvrement du joint.
- Sur le panneau bas, joint avec 2 lèvres.

### LES TYPES DE MANŒUVRE

- Manœuvre manuelle par tirage direct
- Manœuvre motorisée par moteur "tirant - poussant" avec anti-écrasement/anti-soulèvement (NF EN 13241 + A2)

### LES MODES DE FONCTIONNEMENT

#### Fonctionnement par impulsion :

- Dispositif de commande qui nécessite une action momentanée pour initier un mouvement : ouverture ou arrêt ou fermeture
- De plus, 2 notions sont à prendre en considération :
  - L'utilisateur : formé\*
  - L'implantation : en zone publique ou hors zone publique

=> Dans le cadre de nos motorisations, ces deux notions n'imposent pas d'accessoires de sécurité supplémentaires si la manoeuvre de la porte se fait à la vue de l'utilisateur. En zone publique, avec fonctionnement hors vue de la porte, 2 jeux de cellules sont obligatoires et un spot clignotant.

#### INFO

- \*L'utilisateur est considéré comme «formé» lorsque l'installateur lui a donné les instructions du fabricant sur la façon d'utiliser le produit.
- La norme européenne NF EN 13241 + A2 impose qu'un manuel d'utilisation et un livret d'entretien (+ notice de dépose) soient fournis avec chaque réalisation.

#### Norme :

- Toutes nos portes ont été contrôlées par un organisme notifié et sont étiquetées CE (NF EN 13241 + A2)

### LES OPTIONS

- Portillon, hublots, couleurs (180 RAL), serrure, grilles de ventilation, trappe à chat, boîte à lettres, débrayage extérieur pour moteur...
- Faux linteau d'habillage, faux écoinçons d'habillage.

**Plus de détails page 58**

## NOMENCLATURE

## RESSORTS DE TORSION

## INFO

- Toutes nos portes sectionnelles à ressorts de torsion sont équipées de pare-chute de ressorts (NF EN 13241 + A2)

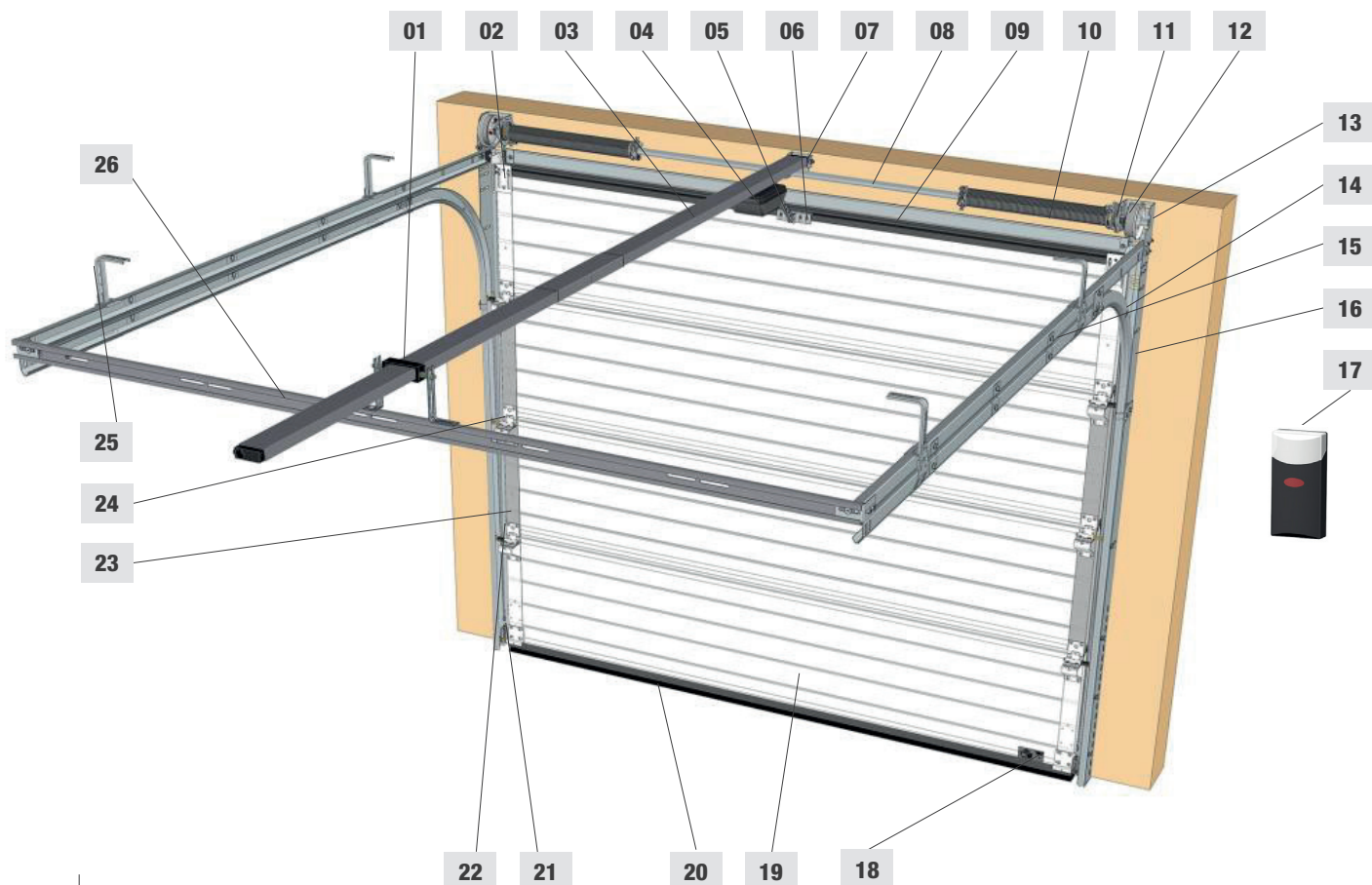

1	Support de rail de guidage moteur	14	Courbe
2	Support galet haut	15	Double rail horizontal
3	Rail de guidage moteur	16	Rail vertical
4	Chariot moteur	17	Coffret de gestion du moteur SOMMER
5	Bras de poussée	18	Etiquette CE
6	Equerre de liaison moteur/tablier	19	Panneaux double parois isolés anti-pince doigt
7	Palier central (pour LP > 2600 mm)	20	Joint d'étanchéité bas
8	Arbre creux rainuré	21	Suspension basse
9	Joint d'étanchéité au linteau	22	Galet au choix simple ou tandem
10	Ressorts de torsion	23	Montant de rive
11	Parechute	24	Charnière latérale pour galet simple ou tandem
12	Tambour de cables	25	Suspente de rail (correspondant à RL ≤ 440 mm)
13	Console RT200	26	Pige d'écartement

\* En fonction des options et des dimensions

## TYPE DE LEVÉE

### RESSORTS DE TORSION

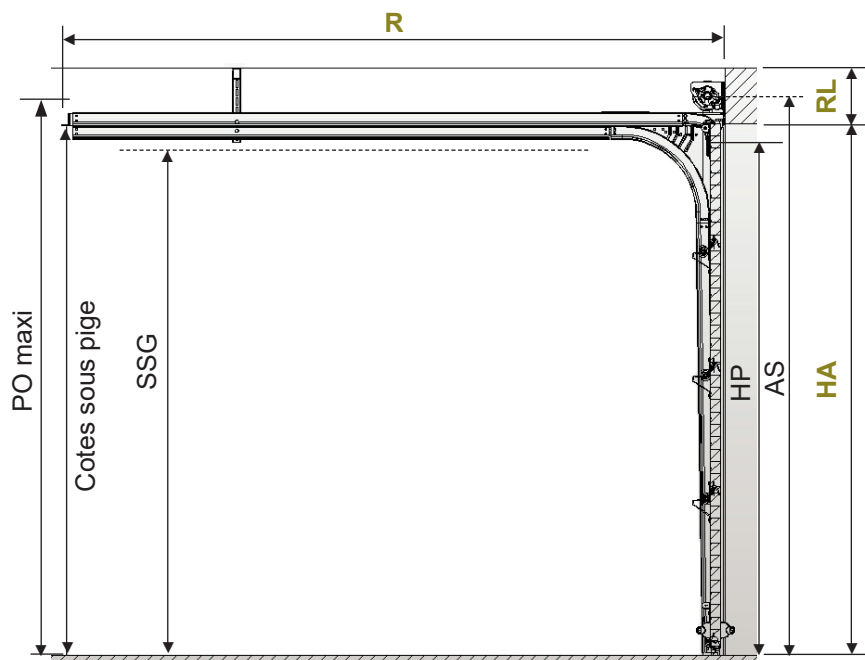

LA	Largeur de baie
HA	Hauteur de baie
LP	Largeur de passage
HP	Hauteur de passage
RL	Retombée de linteau
AS	Distance Axe/Sol
PO	Hauteur maxi porte ouverte
SSG	Cote sous les supports de galets
ECG	Ecoinçon gauche
ECD	Ecoinçon droit
R	Refolement sous plafond

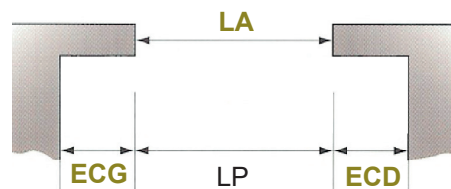

	RL MINI	ECD/ECG MINI	HP*	SSG	PO	AS	Cotes ss PIGE**
PORTE MANUELLE OU MOTORISÉE	200 mm	90 mm	HP = HA - 15 mm (sans verrou)	HP - 79 mm (Galet traditionnel) HP - 51 mm (Galet Tandem)	HP + 65 mm	HP+ 139 mm	HP = +7 à - 80 mm

\* Si verrou : HP = HA - 90 mm ; si serrure : HP = HA - 55 mm ; si raidisseur : HP = HA - 60 mm ; si portillon : HP = HA - 55 mm (niveau seuil) / HP = HA - 55 mm (niveau poignée)

\*\* En fonction de la retombée de linteau et du type de motorisation

#### INFOS

- Les cotes en vert sont les cotes à nous fournir pour un devis ou une commande.
- Si RL ou ECG ou ECD sont insuffisants, il est possible d'adapter un faux linteau ou des faux écoinçons.
- Les dispositions sont toujours données vue intérieure.

### REFOULEMENT SOUS PLAFOND (R)

	R Porte manuelle
HP ≤ 2000	2625 mm
2001 < HP ≤ 2125	2750 mm
2126 < HP ≤ 2250	2875 mm
2251 < HP ≤ 2375	3000 mm
2376 < HP ≤ 2500	3125 mm
2501 < HP ≤ 2750	3375 mm
2751 < HP ≤ 3000	3625 mm

	R Porte motorisée
HP ≤ 2350	3265 mm
2350 < HP ≤ 2750	3665 mm
2750 < HP ≤ 3000	4065 mm

#### INFO MOTORISATION SOMMER

- Le rail moteur peut être recoupé par vos soins : dans ce cas le refolement minimum est de HP + 915 mm



PLAN DE COUPE DES RAILS VERTICAUX VILLA

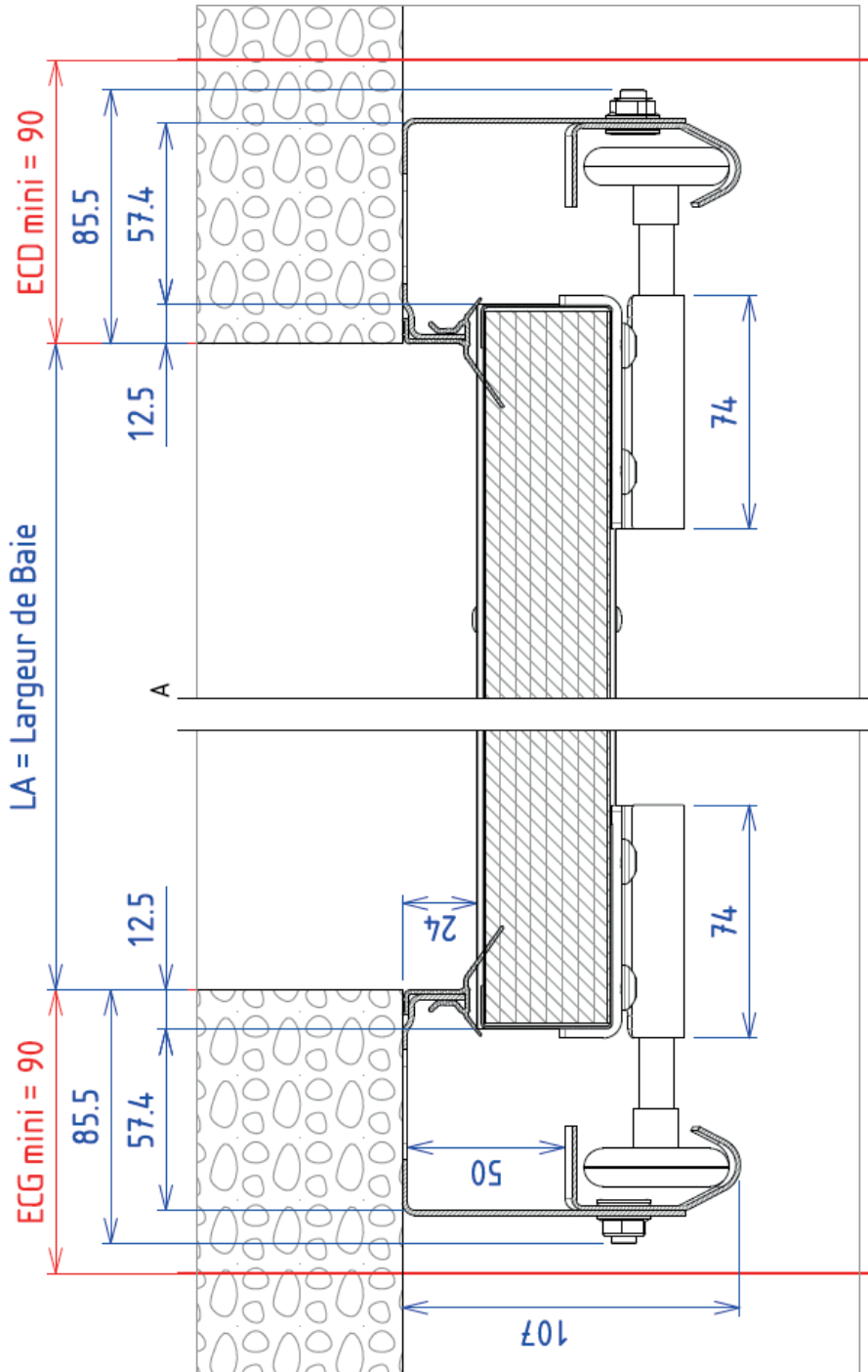

## ÉTANCHÉITÉ

ISOLATION  
PROTECTION  
ELASTICITÉ  
RÉSISTANCE

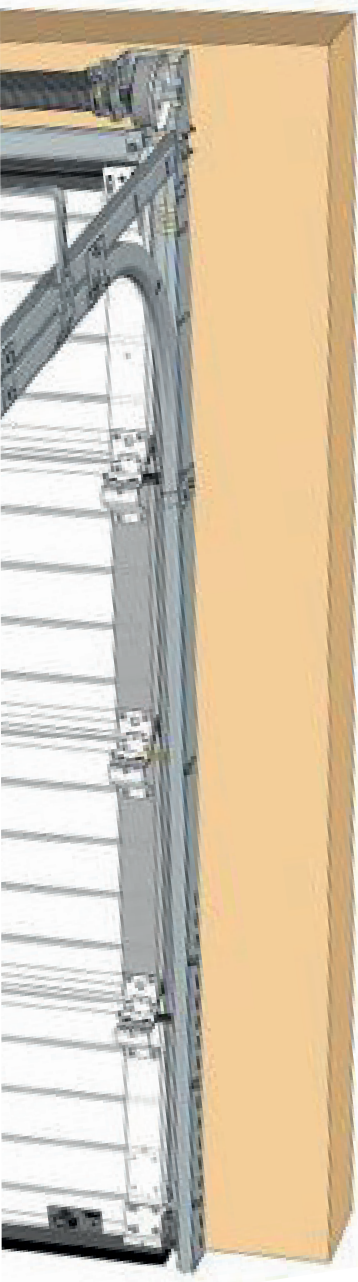

### 01 JOINT AU LINTEAU

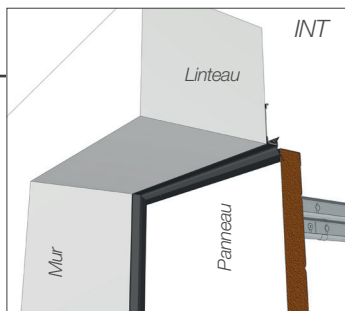

Vue extérieure

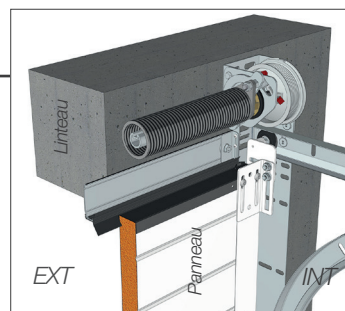

Vue extérieure  
Joint avec 2 lèvres

### 02 JOINT VERTICAL

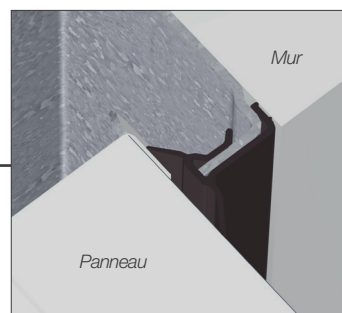

Joint à lèvre (sur rails verticaux)

### 03 JOINT INTERMÉDIAIRE

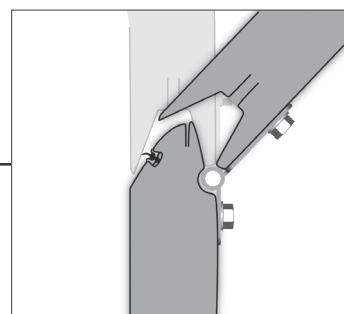

Articulation anti-pince doigts

### 04 JOINT BAS

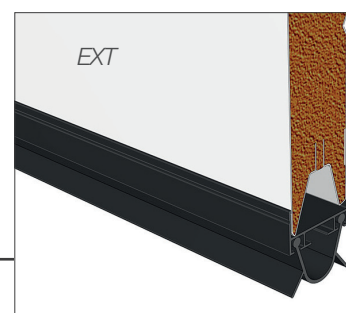
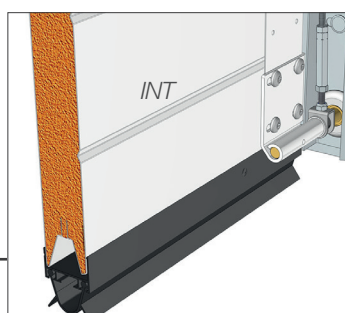

Joint avec 2 lèvres (panneau bas)

\* Pour porte sans portillon

## TYPES DE MANŒUVRE



Types de manoeuvres	Motorisations
<b>VERSION MANUELLE</b>	
Avec ou sans portillon : Surface maxi du tablier = 14 m <sup>2</sup>	Aucune (tirage direct)
<b>VERSION MOTORISEE</b>	
<b>SOMMER</b>	
Avec portillon : Surface maxi du tablier = 8 m <sup>2</sup>  Sans portillon : Surface maxi du tablier = 10 m <sup>2</sup>	Moteur tête déportée TD500
Avec portillon : Surface maxi du tablier = 10 m <sup>2</sup>  Sans portillon : Surface maxi du tablier = 12 m <sup>2</sup>	Moteur tête déportée Pro+600
Avec portillon uniquement : Surface maxi du tablier = 12 m <sup>2</sup>  Sans portillon : Surface maxi du tablier = 14 m <sup>2</sup>	Moteur tête déportée TD 800
<b>SOMFY</b>	
Sans portillon : LP ≤ 3500 mm Surface maxi du tablier = 8 m <sup>2</sup>	Compact RTS**
Avec portillon : LP ≤ 3500 mm Surface maxi du tablier = 8 m <sup>2</sup>  Sans portillon : LP ≤ 3500 mm Surface maxi du tablier = 10 m <sup>2</sup>	Optimo RTS
Avec portillon : LP ≤ 5000 mm Surface maxi du tablier = 10 m <sup>2</sup>  Sans portillon : LP ≤ 5000 mm Surface maxi du tablier = 12 m <sup>2</sup>	Dexo Smart IO 800



\*\* Non compatible avec porte à portillon

**ATTENTION**

- Conformément aux exigences de la Norme Européenne NF EN 13241 + A2, nos portes sont étiquetées CE. Elles peuvent être commandées en manœuvre manuelle ou en manœuvre motorisée. L'adaptation d'un moteur sur une porte commandée en manœuvre manuelle entraîne la responsabilité de l'installateur.

## MOTORISATIONS

	MOTORISATION SOMMER		
	TD 500	Pro+ 600	TD 800
			
Tension	230 V	230 V	230 V
Force de traction et de compression	500 N	600 N	800 N
Vitesse maximale	150 mm/s	240 mm/s	130 mm/s
Puissance absorbée en veille	≈ 7 W	≈ 1 W	≈ 2 W
Nombre de cycles par jour	20	20	20
Deverrouillage de secours	Oui	Oui	Oui
Ralenti en fin d'ouverture/fermeture	Oui	Oui	Oui
Ouverture partielle de la porte	Oui	Oui	Oui
Fréquence radio	868 MHz	868 MHz	868 MHz
Nombre de télécommandes incluses	2	2	2

	MOTORISATION SOMFY		
	Dexxo Compact Rts	Dexxo Optimo Rts	Dexxo Smart IO 800*
			
Tension	230 V	230 V	230 V
Force de traction et de compression	600 N	650 N (à arrachement) 800 N (en pointe)	650 N (à arrachement) 800 N (en pointe)
Vitesse maximale	140 mm /sec	140 mm /sec	140 mm /sec
Puissance absorbée en veille	≈ 4 W	≈ 4 W	≈ 5 W
Nombre de cycles par jour	20	20	20
Deverrouillage de secours	Oui	Oui	Oui
Ralenti en fin d'ouverture/fermeture	Oui	Oui	Oui
Ouverture partielle de la porte	Non	Oui	Oui
Fréquence radio	433.42 MHz	433.42 MHz	868 MHz
nombre de télécommandes incluses	2	2	2

\* - 9 télécommandes si commandes monodirectionnelles :  
pas de retour d'information (moteur intelligent)  
- Illimité si commandes bidirectionnelles : avec retour  
d'informations (émetteur intelligent)

## MODES DE FONCTIONNEMENT

### IMPULSION (UTILISATEURS FORMÉS)

En fonctionnement par impulsion, une action momentanée de l'utilisateur sur l'organe de commande déclenche un mouvement du tablier : ouverture ou arrêt ou fermeture.





#### Sécurités nécessaires :

Les moteurs sont équipés de systèmes électroniques mesurant la valeurs des forces, permettant la régulation automatique de ces derniers pour respecter les efforts maximaux de soulèvement ou d'écrasement demandés par la Norme NF EN 13241+A2. Aucune sécurité supplémentaire n'est exigée sur la porte dès lors qu'elle est hors zone publique ou en fonctionnement en vue de la porte. Pour une porte en zone publique ou en fonctionnement hors vue, 2 jeux de cellules sont obligatoires et un spot clignotant).

#### ACCESSOIRES DE COMMANDE

##### SOMMER

<p>Télécommande</p> 	<ul style="list-style-type: none"> <li>Emetteur Pearl 4 fonctions :               <ul style="list-style-type: none"> <li>- en standard</li> <li>- fréquence 868 MHz</li> <li>- dimensions : 79 x 26 x 13 mm</li> </ul> </li> </ul>	<p>Lecteur d'empreintes Radio</p> 	<ul style="list-style-type: none"> <li>Lecteur d'empreintes :               <ul style="list-style-type: none"> <li>- fréquence 868 MHz</li> <li>- dimensions : 149 x 69 x 45 mm</li> <li>- jusqu'à 80 empreintes digitales d'utilisateurs enregistrables</li> <li>- jusqu'à 9 empreintes digitales d'administrateurs enregistrables</li> <li>- Programmation 4 canaux</li> </ul> </li> </ul>
<p>Télécommande Slider - Radio</p> 	<ul style="list-style-type: none"> <li>Emetteur 4 fonctions :               <ul style="list-style-type: none"> <li>- en option</li> <li>- fréquence 868 MHz</li> <li>- dimensions : 55 x 30 x 14 mm</li> <li>- 4 commandes radio</li> <li>- sauf Pro+</li> </ul> </li> </ul>	<p>Digicode</p> 	<ul style="list-style-type: none"> <li>Digicode sans fil :               <ul style="list-style-type: none"> <li>- fréquence 868 MHz</li> <li>- dimensions : 147 x 48 x 30 mm</li> <li>- support aluminium</li> <li>- touches lumineuses</li> </ul> </li> </ul>
<p>Télécommande</p> 	<ul style="list-style-type: none"> <li>Emetteur 3 canaux Pearl Status               <ul style="list-style-type: none"> <li>- avec retour d'information</li> <li>- en option sur le moteur pro +600</li> <li>- 3 canaux</li> <li>- dimensions : 79 x 26 x 13 mm</li> <li>- fréquence 868 MHz</li> </ul> </li> </ul>	<p>Télécommande</p> 	<ul style="list-style-type: none"> <li>Pearl 2 canaux Twin :               <ul style="list-style-type: none"> <li>- radio</li> <li>- 2 canaux</li> <li>- en option sur le moteur pro +600</li> <li>- dimensions : 79 x 26 x 13 mm</li> <li>- fréquence 868 MHz</li> </ul> </li> </ul>
<p>Boite à bouton Radio</p> 	<ul style="list-style-type: none"> <li>Boite à bouton en applique :               <ul style="list-style-type: none"> <li>- radio</li> <li>- 3 canaux</li> <li>- dimensions : 85 x 80 x 14 mm</li> <li>- fréquence 868 MHz</li> </ul> </li> </ul>	<p><b>INFOS MOTEUR SOMMER</b></p> <ul style="list-style-type: none"> <li>Un bouton à impulsion est intégré au coffret de gestion.</li> <li>Les récepteurs intégrés au coffret de gestion sont équipés du système "Rolling code" qui assure la protection contre d'éventuels piratages radio.</li> </ul>	
<h5>SOMFY</h5>			
<p>Télécommande Keytis RTS</p> 	<ul style="list-style-type: none"> <li>Compatible avec moteur Dexxo Compact ou Optimo :               <ul style="list-style-type: none"> <li>- fréquence 433.42 MHz</li> <li>- dimensions : 69 x 41.5 x 13.7 mm</li> </ul> </li> </ul>	<p>Digicode</p> 	<ul style="list-style-type: none"> <li>Digicode RTS à encastrer :               <ul style="list-style-type: none"> <li>- fréquence 433.33 MHz</li> <li>- dimensions : 120 x 70 x 30 mm</li> <li>- IP 55</li> <li>- Finition métal</li> </ul> </li> </ul>
<p>Télécommande IO</p> 	<ul style="list-style-type: none"> <li>Compatible avec moteur Dexxo Smart IO 800 :               <ul style="list-style-type: none"> <li>- fréquence 868 MHz</li> <li>- dimensions : 59 x 35 x 14 mm</li> </ul> </li> </ul>	<p>Digicode</p> 	<ul style="list-style-type: none"> <li>Digicode RTS en applique :               <ul style="list-style-type: none"> <li>- fréquence 433.33 MHz</li> <li>- dimensions : 120 x 70 x 30 mm</li> <li>- IP 55</li> <li>- Finition métal</li> </ul> </li> </ul>

COMPATIBLES TOUS MOTEURS			
<p>Télécommande Tyxia Delta Dore</p> 	<ul style="list-style-type: none"> <li>Compatible tous moteurs avec récepteur Delta Dore</li> <li>- fréquence : 868 MHz</li> <li>- dimensions : 42 x 65 x 8 mm</li> </ul>	<p>BCE2 - BCA1</p> 	<ul style="list-style-type: none"> <li>Boîte à clé :                             <ul style="list-style-type: none"> <li><u>A encastrer</u> : Plaque de propreté</li> <li>- dimensions : 90 x 100 mm</li> <li><u>En applique</u></li> <li>- dimensions : 73 x 73 x 78 mm</li> </ul> </li> </ul>
<p>Récepteur Tyxia 4620 Delta Dore</p> 	<ul style="list-style-type: none"> <li>Récepteur impulsionnel à contact sec</li> <li>- dimensions : 45x36x23 mm</li> <li>- 230V</li> </ul>	<p>Télécommande Rollia Delta Dore</p> 	<ul style="list-style-type: none"> <li>Compatible tous moteurs avec récepteur Delta Dore</li> <li>- fréquence : 868 MHz</li> <li>- dimensions : 45 x 125 x 15 mm</li> </ul>

## EN IMAGES



Tablier sans rainure - Aspect lisse - motif Linéo - Hublot carré Alunox



Tablier sans rainure - Aspect lisse - Motif Ellipso - Hublot carré Alunox



Tablier sans rainure - Aspect lisse - Hublot rond alunox



Tablier sans rainure - Aspect sablé - Motif Aloé

---

# RESSORTS DE TORSION

## Grande Dimension

DESCRIPTIF .....	48
NOMENCLATURE .....	50
TYPES DE LEVÉE .....	52
ÉTANCHÉITÉ .....	54
TYPES DE MANOEUVRE.....	55
MOTORISATIONS.....	55
MODES DE FONCTIONNEMENT .....	57
EN IMAGES.....	58

## SOMMAIRE



# PORTES SECTIONNELLES À RESSORTS DE TORSION

## GRANDE VILLA / GRANDES DIMENSIONS

### DESRIPTIF

#### LES TABLIERS

Tous les tabliers sont compatibles à l'exception du tablier Visio-panoramique. Plus de détails page 09

#### LES LIMITES D'UTILISATION

	TABLIER CASSETTES	AUTRES TABLIERS
LARGEUR DE PASSAGE (LP) MINI	2000 mm	1800 mm
LARGEUR DE PASSAGE (LP) MAXI	5000 mm	5000 mm
HAUTEUR DE PASSAGE (HP) MINI	2200 mm	2200 mm
HAUTEUR DE PASSAGE (HP) MAXI	3500 mm	3500 mm
SURFACE (S) MAXI	15 m <sup>2</sup>	15 m <sup>2</sup>

- Pour garage de grande dimension
- Pour maisons individuelles
- S'harmonise avec toutes les habitations
- Assure le clos du garage
- Isole et protège
- Pas de débordement extérieur
- Manœuvre manuelle ou motorisée
- Utilisation en toute sécurité

#### LES TYPES DE LEVÉE

##### • Levée normale (LN) :

- Pour la version manuelle, la retombée de linteau (RL) mini = 450 mm
- Pour la version motorisée, la retombée de linteau (RL) mini = 510 mm (moteur Pro+800)  
(RL) mini = 450 mm (moteur OP'DRIVE 3.0)

##### • Levée normale en pente (LNP) :

- Pour la version manuelle, la retombée de linteau (RL) mini = 460 mm
- Pour la version motorisée, la retombée de linteau (RL) mini = 510 mm (moteur Pro+800)  
(RL) mini = 460 mm (moteur OP'DRIVE 3.0)
- L'angle maximal pour une levée normale en pente est de 15° ou 26 %

#### INFO

- Toutes nos portes sont conformes aux exigences de la norme Européenne NF EN 13241+A2
- Pour des retombées de linteaux ou écoinçons inférieurs, un faux linteau ou des faux écoinçons sont proposés
- En levée normale en pente, un angle supérieur à 26% est possible sur étude : nous consulter
- Pour des levées hautes ou verticales, consultez notre offre Portes sectionnelles Industrie 3.0

#### GUIDAGE ET SYSTÈME DE COMPENSATION

##### Le guidage :

- Assemblage vis et écrou
- Rails verticaux en acier galvanisé (Z275)
- Rails horizontaux en acier galvanisé (Z275).
- Galets traditionnels en nylon avec roulements à billes
- Entraînement de la porte par 2 câbles Ø4 mm (Type aviation 6 x 19 avec âme métallique).



Galet traditionnel



## LE SYSTÈME DE COMPENSATION LN ET LNP

### Le système de compensation :

- Axe plein ou creux en acier galvanisé Ø25,4 mm.
- De 1 à 2 ressorts (diamètre intérieur Ø95 mm ou Ø152 mm) 25 000 cycles.
- Chaque ressort est équipé d'un pare-chute (NF EN 13241+A2)
- Fixation sur le linteau

### ATTENTION

- Toutes nos portes sectionnelles "Portes à ressorts de torsion grande dimension" sont équipées de pare-chutes de câble et de pare-chutes de ressorts (NF EN 13241+A2)

## L'ÉTANCHÉITÉ

- Sur les rails verticaux : 2 joints à lèvres
- Sur le panneau haut : 1 joint à lèvres
- Sous le panneau bas : joint à double lèvres

## LES TYPES DE MANŒUVRE

- Manœuvre manuelle par tirage direct
- Manœuvre motorisée par moteur "tirant - poussant" ou moteur "OP'DRIVE 3.0" (en bout d'arbre) avec avec anti-écrasement/ anti-soulèvement (NF EN 13241 + A2)

## LES MODES DE FONCTIONNEMENT

### Fonctionnement par impulsion :

- Dispositif de commande qui nécessite une action momentanée pour initier un mouvement : ouverture ou arrêt ou fermeture
- De plus, 2 notions sont à prendre en considération :
  - L'utilisateur : formé\*
  - L'implantation : en zone publique ou hors zone publique

=> Dans le cadre de nos motorisations, ces deux notions n'imposent pas d'accessoires de sécurité supplémentaires si la manoeuvre de la porte se fait à la vue de l'utilisateur. En zone publique, avec fonctionnement hors vue de la porte, 2 jeux de cellules sont obligatoires et un spot clignotant.

### INFO

- \*L'utilisateur est considéré comme «formé» lorsque l'installateur lui a donné les instructions du fabricant sur la façon d'utiliser le produit.
- La norme européenne NF EN 13241 + A2 impose qu'un manuel d'utilisation et un livret d'entretien (+ notice de dépose) soient fournis avec chaque réalisation.

### Norme :

- Toutes nos portes ont été contrôlées par un organisme notifié et sont étiquetées CE (NF EN 13241+A2)

## LES OPTIONS

- Portillon, hublots, couleurs (180 RAL), serrure, grilles de ventilation, trappe à chat, boîte à lettres...
- Faux linteau d'habillage, faux écoinçons d'habillage.

**Plus de détails page 58**

## NOMENCLATURE

### LEVÉE NORMALE

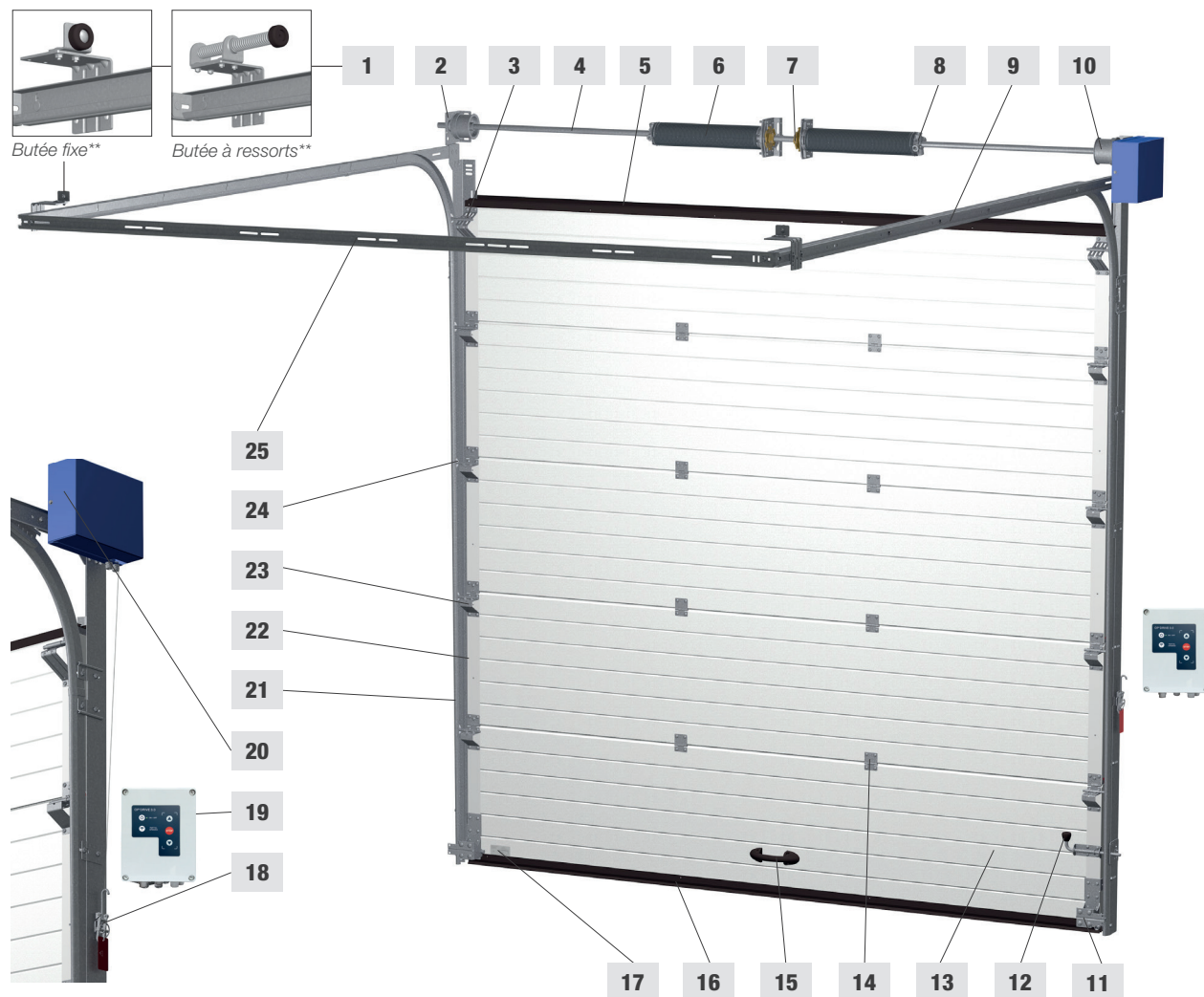

1	Butée	14	Charnières intermédiaires*
2	Palier d'extrémité	15	Poignée
3	Support de galet haut	16	Joint d'étanchéité bas
4	Arbre plein ou creux rainuré	17	Etiquette CE
5	Joint d'étanchéité haut	18	Manoeuvre de dépannage manuel (si OP'DRIVE)
6	Ressorts	19	Coffret de gestion (si OP'DRIVE 3.0)
7	Pare-chute de ressorts	20	Moteur OP'DRIVE 3.0
8	Mandrin	21	Rail vertical
9	Rail horizontaux	22	Montant de rive
10	Tambour de câble	23	Charnière latérale
11	Pare-chute de câble	24	Galet
12	Verrou latéral	25	Pige d'écartement
13	Panneau double parois anti-pince doigts		

\* En fonction des options et des dimensions

\*\* Butée à ressorts, avec une porte manuelle ou avec un moteur Pro+ et butée fixe avec OP'DRIVE 3.0

## LEVÉE NORMALE EN PENTE

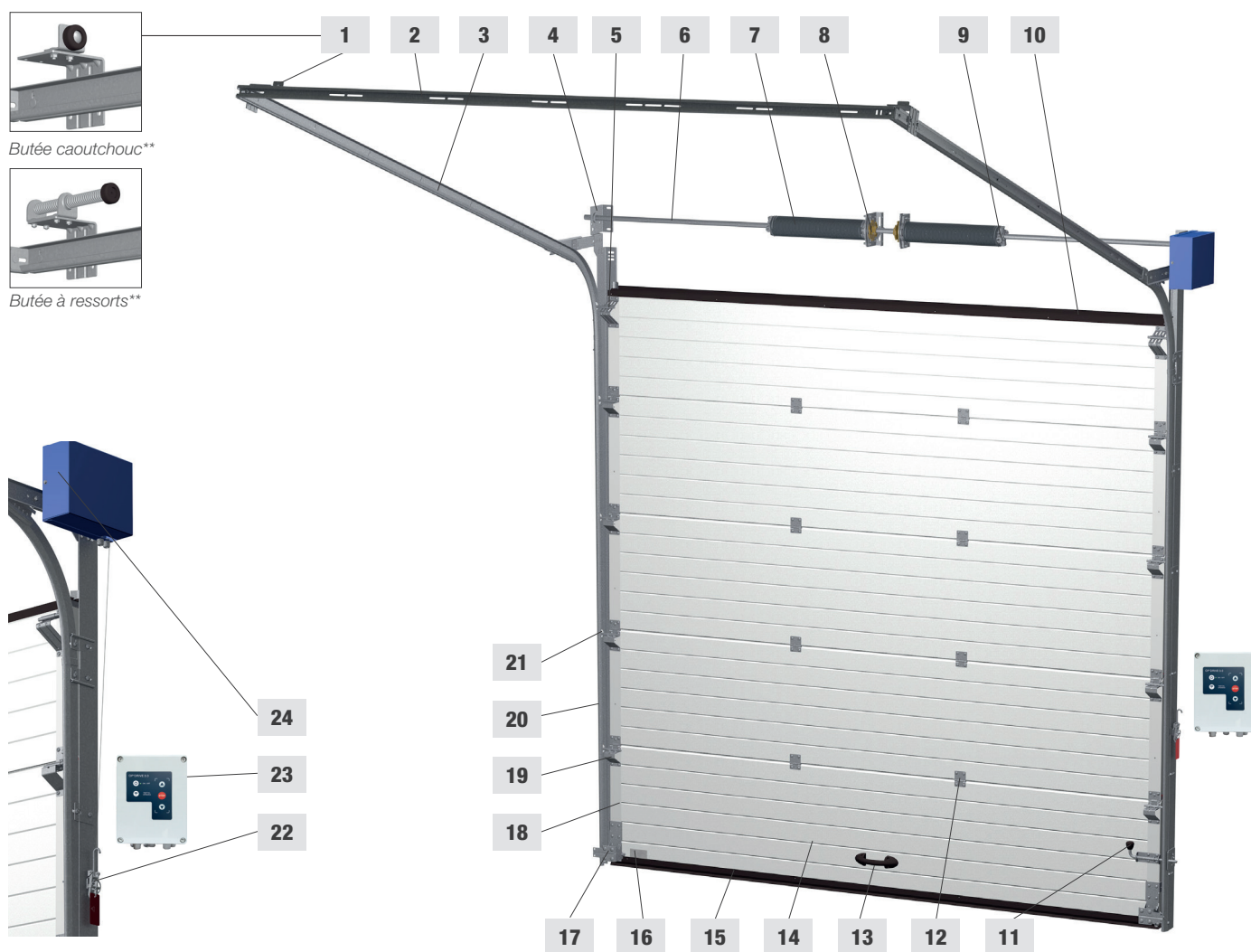

- |    |                              |    |   |
|----|------------------------------|----|---|
| 1  | Butée                        | 14 | Panneau double parois anti-pince doigts         |
| 2  | Pige d'écartement            | 15 | Joint d'étanchéité bas                          |
| 3  | Rail en pente                | 16 | Etiquette CE                                    |
| 4  | Palier                       | 17 | Pare-chute de câble                             |
| 5  | Support de galet haut        | 18 | Montant de rive                                 |
| 6  | Arbre plein ou creux rainuré | 19 | Charnière latérale*                             |
| 7  | Ressorts                     | 20 | Rail verticaux                                  |
| 8  | Pare-chute de ressorts       | 21 | Galet   |
| 9  | Mandrin                      | 22 | Manoeuvre de dépannage manuel (si OP'DRIVE 3.0) |
| 10 | Joint d'étanchéité haut      | 23 | Coffret de gestion (si OP'DRIVE 3.0)            |
| 11 | Verrou latéral               | 24 | Moteur OP'DRIVE 3.0                             |
| 12 | Charnières intermédiaires    |    |   |
| 13 | Poignée                      |    |   |

\* En fonction des options et des dimensions

\*\* Butée à ressorts, avec une porte manuelle ou avec un moteur Pro+800 et butée fixe avec OP'DRIVE 3.0

## TYPES DE LEVÉE

### LEVÉE NORMALE

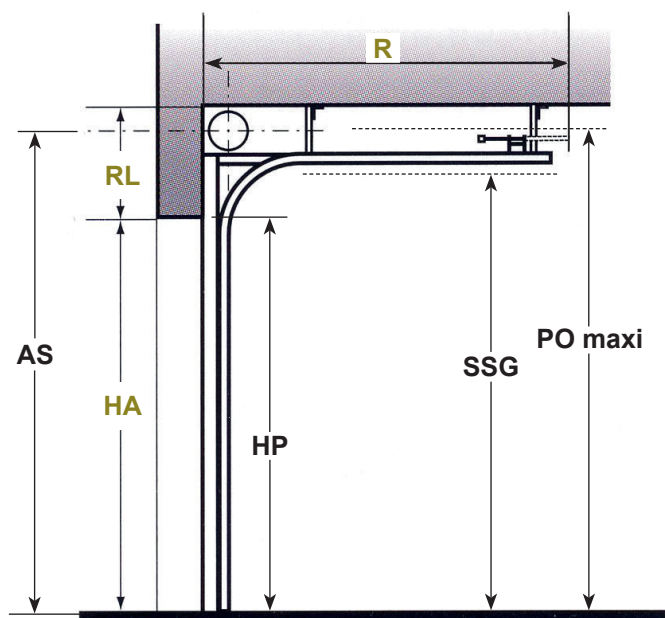

LA	Largeur de baie
HA	Hauteur de baie
LP	Largeur de passage
HP	Hauteur de passage
RL	Retombée de linteau
AS	Distance Axe/Sol
PO	Hauteur maxi porte ouverte
SSG	Cote sous les supports de galets
ECG	Ecoîçon gauche
ECD	Ecoîçon droit
R	Refolement sous plafond

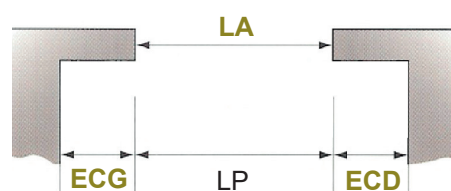

	RL MINI	ECD/ECG MINI	HP (mm)	SSG	PO	AS	R
PORTE MANUELLE	450 mm	130 mm* ou 250 mm**	HP = HA	HP + 184 mm	HP + 442 mm	HP + 341 mm	HP + 636 mm
PORTE MOTORISÉE	510 mm (Pro+800) 450 mm (OP'DRIVE)						HP + 636 mm (OP'DRIVE 3.0) 5300 mm (Pro+800)

\* Motorisation Pro+800 (des 2 côtés) ou OP'DRIVE 3.0 (Inverse côté moteur)

\*\* Motorisation OP'DRIVE 3.0 (côté moteur)

#### INFO

- Les cotes en vert sont les cotes à nous fournir pour un devis ou une commande.
- Si RL ou ECG ou ECD sont insuffisants, il est possible d'adapter un faux linteau ou des faux écoîçons.
- Les dispositions sont toujours données vue intérieure.

## LEVÉE NORMALE EN PENTE

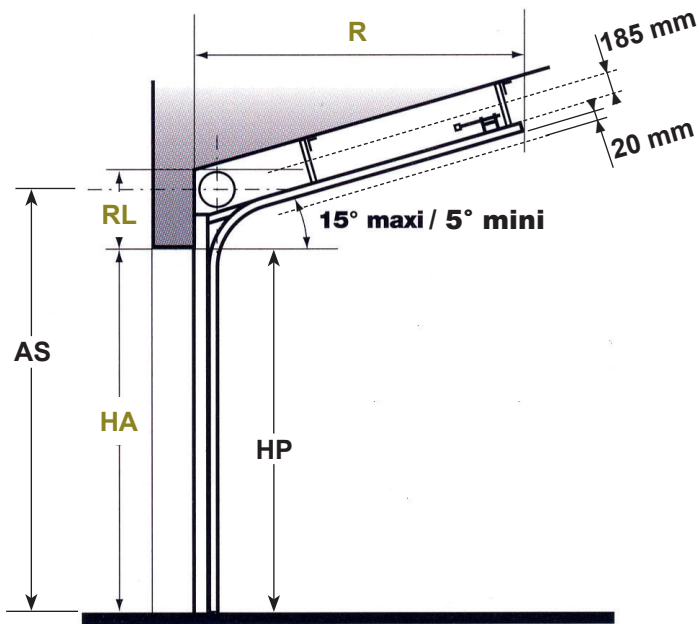

LA	Largeur de baie
HA	Hauteur de baie
LP	Largeur de passage
HP	Hauteur de passage
RL	Retombée de linteau
AS	Distance Axe/Sol
SSG	Cote sous les supports de galets
ECG	Ecoiçon gauche
ECD	Ecoiçon droit
R	Refolement sous plafond

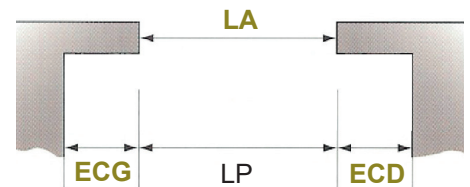

	RL MINI	ECD/ECG MINI	HP (mm)	AS	R
PORTE MANUELLE	460 mm	130 mm* ou 250 mm**	HP = HA	HP + 381 mm	HP + 636 mm
PORTE MOTORISÉE	510 mm (Pro+800) 460 mm (OP'DRIVE 3.0)				HP + 636 mm (OP'DRIVE 3.0) 5300 mm (Pro+800)

\* Motorisation Pro+800 (des 2 côtés) ou OP'DRIVE 3.0 (Inverse côté moteur)

\*\* Motorisation OP'DRIVE 3.0 (côté moteur)

**INFO**

- Les cotes en vert sont les cotes à nous fournir pour un devis ou une commande.
- Si RL ou ECG ou ECD sont insuffisants, il est possible d'adapter un faux linteau ou des faux écoinçons.
- Les dispositions sont toujours données vue intérieure.

## ETANCHEITE

ISOLATION  
PROTECTION  
ELASTICITÉ  
RÉSISTANCE



### 01 JOINT HAUT

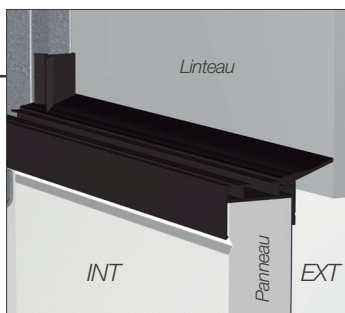

Vue intérieure

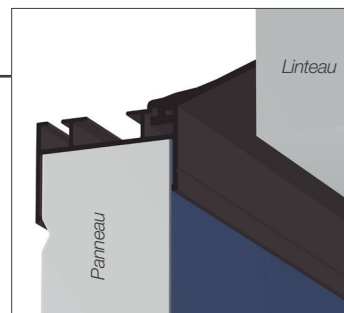

Vue extérieure

Joint à lèvres bi-matière (sur panneau haut)

### 02 JOINT VERTICAL

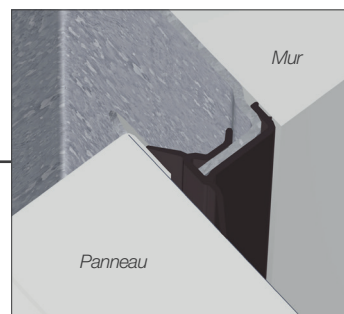

Joint à lèvres (sur rails verticaux)

### 03 JOINT INTERMÉDIAIRE

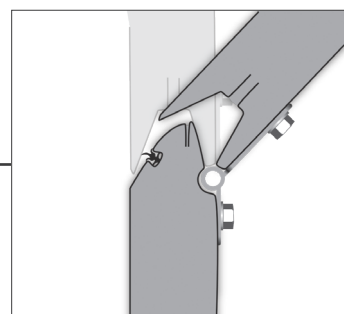

Articulation anti-pince doigts

### 04 JOINT BAS

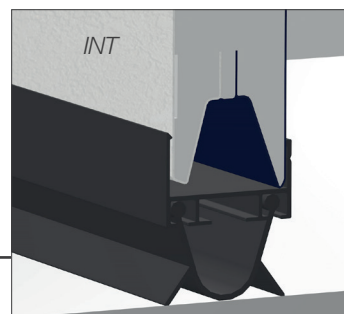
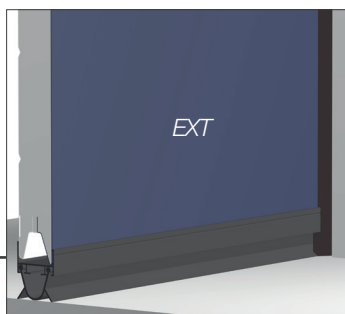

Joint à double lèvres (panneau bas) - Profil porte joint bas à ailes inégales

\* Pour porte sans portillon



## TYPES DE MANŒUVRE

TYPES DE MANŒUVRE	MOTORISATIONS
<b>VERSION MANUELLE</b>	
Avec ou sans portillon : Surface maxi du tablier = 15 m <sup>2</sup>	Aucune (tirage direct)
<b>VERSION MOTORISÉE</b>	
<b>SOMMER</b>	
Sans portillon : Surface maxi du tablier = 15 m <sup>2</sup> Avec portillon : Surface maxi du tablier = 13 m <sup>2</sup>	Moteur tête déportée Pro+800
<b>OP'DRIVE 3.0</b>	
Sans portillon : Surface maxi du tablier = 15 m <sup>2</sup> Avec portillon : Surface maxi du tablier = 13 m <sup>2</sup>	Moteur tête déportée OP'DRIVE 3.0

### ATTENTION

- Conformément aux exigences de la Norme Européenne NF EN 13241+A2, nos portes sont étiquetées CE. Elles peuvent être commandées en manœuvre manuelle ou en manœuvre motorisée. L'adaptation d'un moteur sur une porte commandée en manœuvre manuelle engage la responsabilité de l'installateur.

## MOTORISATIONS

	SOMMER PRO + 800	OP'DRIVE 3.0*
		
TENSION	24 V	24 V
PUISSANCE MAXIMUM	800 N	750 N
VITESSE MAXIMALE	210 mm/s	150 mm/s
PUISSANCE ABSORBÉE EN VEILLE	<1 W	≈ 2 W
NOMBRE DE CYCLES PAR JOUR	20	150
DÉVERROUILLAGE DE SECOURS	Oui	Oui
RALENTI EN FIN D'OUVERTURE/FERMETURE	Oui	Oui
OUVERTURE PARTIELLE DE LA PORTE	Oui	Oui
FRÉQUENCE RADIO	868 MHz	868 MHz
ALIMENTATION (MOTEUR OU COFFRET)	230 V (50 Hz)	230 V (50 Hz)
INTENSITÉ	6 A	8 A
NOMBRE DE TÉLÉCOMMANDES	40	32

\* Le moteur OP'DRIVE 3.0 est obligatoire associé à son coffret de gestion en 230 V

## OP'DRIVE 3.0

## CARACTERISTIQUES TECHNIQUES DU COFFRET DE GESTION

- **Boutons de fonctionnement** intégrés sur la façade avec voyant d'information.
- **Ecran LCD** à l'intérieur du coffret avec boutons de réglage par menu déroulant (codes rotatifs). Exemple de réglage : Apprentissage, mode de fonctionnement, programmation des télécommandes, lecture des erreurs, lecture et effacement compteur de cycle.
- **Gestion des efforts**
- **Tension** : 230 V monophasé
- **Alimentation** : 2 fils
- **Protection du coffret** : double isolation classe II
- **Puissance maxi** : 750W
- **Indice de protection (coffret)** : IP 56
- **Sortie 230V, 500W** : **éclairage de zone** (option)
- **Sortie 24V, 15W** : **feu de signalisation (option)** avec préavis de 3 sec.
- **Bornier de branchement cellules** émettrice/réceptrice (option)
- **Bornier d'organe de commande supplémentaire**
- **Bornier de raccordement de batterie de secours** (option)
- **Modes de fonctionnement** : impulsion, ouverture partielle

## INFO

- Le coffret est équipé en série d'un compteur de cycle, d'un récepteur de télécommande (émetteur en option) et d'un chargeur de batterie intégré (batterie en option)

## IMPULSION\*

- **Ralentissement automatique** de la porte en fin de mouvement.
  - **Information par voyant** sur la façade ou par message d'erreur sur l'écran LCD.
  - **Auto-apprentissage** des fins de course et des efforts de fonctionnement.
  - **Auto-contrôle** et gestion des efforts de la porte pendant l'utilisation (anti-soulèvement, anti-écrasement).
  - **Fonction ouverture partielle** (hauteur réglable).
  - Recherche **automatique** des **fins de course** en cas de débrayage manuel de la porte.
  - **Réouverture automatique** en cas d'obstacle à la descente.
  - Fonctions **auto-test** des cellules.
- \* Le coffret peut également fonctionner en pression maintenue, mixte et automatique (avec cellules obligatoires).

## ATTENTION

- Aucune sécurité supplémentaire n'est exigée sur la porte qu'elle soit hors zone ou en zone publique dans la mesure où la manoeuvre de cette dernière se fait à la vue de l'utilisateur (pour un fonctionnement hors vue de la porte, 2 jeux de cellules sont à prévoir). En zone publique, avec fonctionnement hors vue de la porte, 2 jeux de cellules sont à prévoir.
- En mode impulsion, OP'DRIVE 3.0 gère automatiquement les efforts sans l'ajout d'une barre palpeuse

## MANOEUVRE DE DÉPANNAGE

- Un levier de débrayage du moteur sur le rail vertical, permet l'ouverture immédiate par tirage direct de la porte en cas de coupure de courant par exemple.

## INFO

- L'option batterie permet un fonctionnement à vitesse réduite de la porte de 15 à 20 cycles sans alimentation secteur. Pendant le fonctionnement normal de la porte, la batterie est automatiquement maintenue en charge par le coffret de gestion (la batterie spécifique à ce moteur est logée dans le coffret de gestion).



## MODES DE FONCTIONNEMENT

### IMPULSION (UTILISATEURS FORMÉS)

En fonctionnement par impulsion, une action momentanée de l'utilisateur sur l'organe de commande déclenche un mouvement du tablier : ouverture ou arrêt ou fermeture.

#### Sécurités nécessaires :

Les moteurs sont équipés de systèmes électroniques mesurant la valeurs des forces, permettant la régulation automatique de ces derniers pour respecter les efforts maximaux de soulèvement ou d'écrasement demandés par la Norme NF EN 13241+A2. Aucune sécurité supplémentaire n'est exigée sur la porte dès lors qu'elle est hors zone publique ou en fonctionnement en vue de la porte. Pour une porte en zone publique ou en fonctionnement hors vue, 2 jeux de cellules sont obligatoires).

ACCESSOIRES DE COMMANDE			
MOTEUR OP'DRIVE 3.0		SOMMER PRO + 800/600	
Télécommande 	<ul style="list-style-type: none"> <li>• Emetteur 4 fonctions en standard                             <ul style="list-style-type: none"> <li>- fréquence 868 MHz</li> <li>- dimensions : 87 x 24 x 17 mm</li> </ul> </li> </ul>	Télécommande  Télécommande 	<ul style="list-style-type: none"> <li>• Emetteur Pearl 4 fonctions :                             <ul style="list-style-type: none"> <li>- en standard</li> <li>- fréquence 868 MHz</li> <li>- dimensions : 79 x 26 x 13 mm</li> </ul> </li> <li>• Pearl 2 canaux Twin :                             <ul style="list-style-type: none"> <li>- radio</li> <li>- 2 canaux</li> <li>- en option sur le moteur pro +600</li> <li>- dimensions : 79 x 26 x 13 mm</li> <li>- fréquence 868 MHz</li> </ul> </li> </ul>
COMPATIBLES TOUS MOTEURS			
Télécommande Slider - Radio 	<ul style="list-style-type: none"> <li>• Emetteur 4 fonctions :                             <ul style="list-style-type: none"> <li>- en option</li> <li>- fréquence 868 MHz</li> <li>- dimensions : 55 x 30 x 14 mm</li> <li>- 4 commandes radio</li> <li>- sauf Pro+</li> </ul> </li> </ul>	Lecteur d'empreintes 	<ul style="list-style-type: none"> <li>• Lecteur d'empreintes :                             <ul style="list-style-type: none"> <li>- fréquence 868 MHz</li> <li>- dimensions : 149 x 69 x 45 mm</li> <li>- jusqu'à 80 empreintes digitales d'utilisateurs enregistrables</li> <li>- jusqu'à 9 empreintes digitales d'administrateurs enregistrables</li> <li>- Programmation 4 canaux</li> </ul> </li> </ul>
Boîte à bouton Radio 	<ul style="list-style-type: none"> <li>• Boîte à bouton en applique :                             <ul style="list-style-type: none"> <li>- radio</li> <li>- 3 canaux</li> <li>- dimensions : 85 x 80 x 14 mm</li> <li>- fréquence 868 MHz</li> </ul> </li> </ul>	Digicode 	<ul style="list-style-type: none"> <li>• Digicode sans fil                             <ul style="list-style-type: none"> <li>- fréquence 868 MHz</li> <li>- dimensions : 147 x 48 x 30 mm</li> <li>- support aluminium</li> <li>- touches lumineuses</li> </ul> </li> </ul>
BCE2 - BCA1 	<ul style="list-style-type: none"> <li>• Boîte à clé :                             <ul style="list-style-type: none"> <li><u>A encastrier</u> : Plaque de propreté                                     <ul style="list-style-type: none"> <li>- dimensions : 90 x 100 mm</li> </ul> </li> <li><u>En applique</u> <ul style="list-style-type: none"> <li>- dimensions : 73 x 73 x 78 mm</li> </ul> </li> </ul> </li> </ul>	<b>INFO MOTEUR SOMMER</b> <ul style="list-style-type: none"> <li>• Les récepteurs intégrés au coffret de gestion sont équipés du système "Rolling code" qui assure la protection contre d'éventuels piratages radio.</li> </ul>	

## EN IMAGES



Tablier sans rainure - Aspect lisse



Tablier mono-rainuré - Aspect lisse



Tablier sans rainure - Aspect lisse

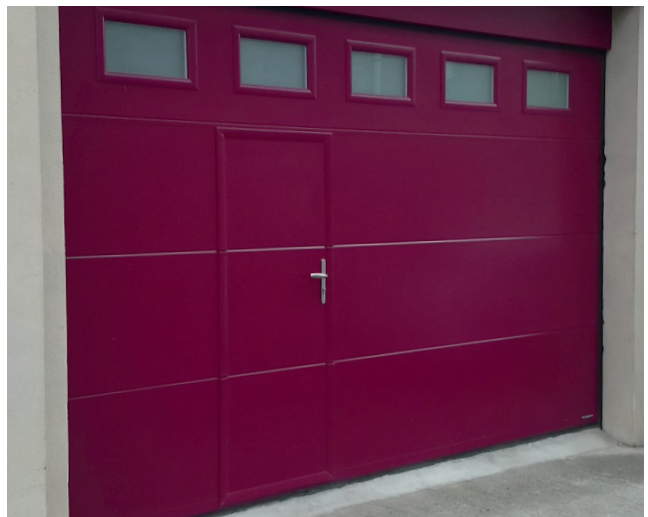

Tablier sans rainure - Aspect lisse - Option portillon et hublots rectangulaires



Tablier cassette - Aspect veiné bois



Tablier sans rainure - Aspect lisse

## LES OPTIONS





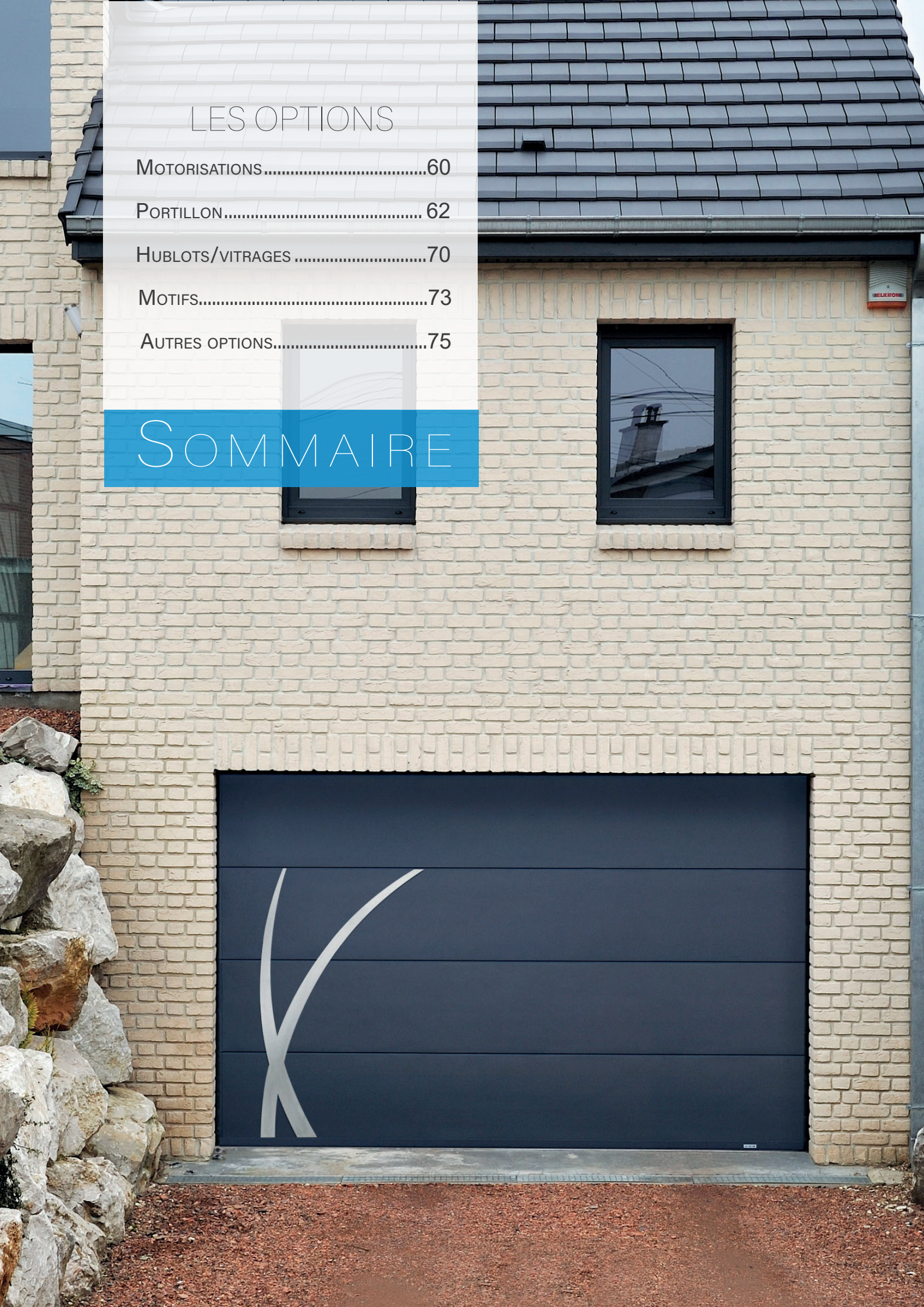



MOTORISATIONS.....	60
PORTILLON.....	62
HUBLOTS/VITRAGES .....	70
MOTIFS.....	73
AUTRES OPTIONS.....	75

## SOMMAIRE











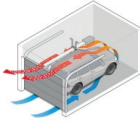
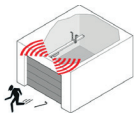
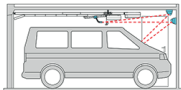

# LES OPTIONS

## OPTIONS MOTORISATIONS RE100 ET RT200

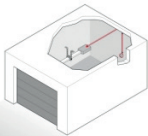
OPTIONS MOTORISATIONS			
SOMMER			
<p>Récepteur</p> 	<ul style="list-style-type: none"> <li>Récepteur Sommer 2/4 fonctions :                             <ul style="list-style-type: none"> <li>- fréquence 868 MHz</li> <li>- dimension : 125 x 125 x 60 mm</li> <li>- IP 65</li> </ul> </li> </ul>	<p>Antenne</p> 	<ul style="list-style-type: none"> <li>- Antenne à tige diélectrique</li> <li>- fréquence 868 MHz</li> <li>- Longueur câble ≈ 10 m</li> </ul>
<p>Feu clignotant</p> 	<ul style="list-style-type: none"> <li>Feu clignotant (ne fonctionne qu'avec le coffret SV 568) :                             <ul style="list-style-type: none"> <li>- dimension 123 x 107 mm</li> <li>- fréquence 500 MHz</li> <li>- IP 65</li> </ul> </li> </ul>	<p>Coffret SV 568</p> 	<ul style="list-style-type: none"> <li>- Dimension : 110 x 110 x 55 mm</li> <li>- Permet de connecter les feux éclairants, clignotants orange (à l'exception des porte à portillon)</li> </ul>
SOMFY			
<p>Récepteur</p> 	<ul style="list-style-type: none"> <li>Récepteur Somfy RTS :                             <ul style="list-style-type: none"> <li>- fréquence 433.42 MHz</li> <li>- dimension 110 x 110 x 40 mm</li> <li>- IP 55</li> </ul> </li> </ul>	<p>Antenne RTS</p> 	<ul style="list-style-type: none"> <li>- fréquence 433.42 MHz</li> <li>- Longueur câble ≈ 8 m</li> <li>- Diamètre câble : 5 mm</li> </ul>
<p>Batterie</p> 	<ul style="list-style-type: none"> <li>- Puissance : 9.6 V</li> <li>- Capacité batterie : 1600 mAh</li> </ul>		
COMPATIBLE TOUS MOTEURS			
<p>Serrure de débrayage</p> 	<ul style="list-style-type: none"> <li>Débrayage moteur extérieur</li> <li>Ouverture manuelle en cas de coupure de courant</li> </ul>		

## OPTIONS MOTORISATIONS PORTES GRANDE VILLA

OPTIONS MOTORISATIONS			
SOMMER			
<p>Récepteur</p> 	<ul style="list-style-type: none"> <li>Récepteur 2/4 fonctions : <ul style="list-style-type: none"> <li>- fréquence 868 MHz</li> <li>- dimension 125 x 125 x 60 mm</li> <li>- IP 65</li> </ul> </li> </ul>	<p>Antenne</p> 	<ul style="list-style-type: none"> <li>- Antenne à tige diélectrique</li> <li>- fréquence 868 MHz</li> <li>- Longueur câble ≈ 10 m</li> </ul>
<p>Feu clignotant</p> 	<ul style="list-style-type: none"> <li>Feu clignotant : <ul style="list-style-type: none"> <li>- dimension 123 x 107 mm</li> <li>- fréquence 500 MHz</li> <li>- IP 65</li> </ul> </li> </ul>	<p>Coffret SV 568</p> 	<ul style="list-style-type: none"> <li>- Dimension : 110 x 110 x 55 mm</li> <li>- Permet de connecter les feux éclairants, clignotants orange (à l'exception des portes à portillon)</li> </ul>
<p>Lock</p> 	<ul style="list-style-type: none"> <li>Verrouillage magnétique (uniquement Moteur Pro+)</li> </ul>	<p>Senso</p> 	<ul style="list-style-type: none"> <li>Détecteur taux d'humidité (uniquement Moteur Pro+)</li> </ul>
<p>Buzzer</p> 	<ul style="list-style-type: none"> <li>Alarme (uniquement Moteur Pro+)</li> </ul>	<p>Laser</p> 	<ul style="list-style-type: none"> <li>Dispositif de position de stationnement (Uniquement Moteur Pro+)</li> </ul>
<p>Motion</p> 	<ul style="list-style-type: none"> <li>Détecteur de mouvement pour l'éclairage (Uniquement Moteur Pro+)</li> </ul>	<p>Accu</p> 	<ul style="list-style-type: none"> <li>Batterie de secours (Uniquement Moteur Pro+)</li> </ul>
<p>Conex</p> 	<ul style="list-style-type: none"> <li>transfère l'état de la porte vers les systèmes de maison intelligente (Uniquement Moteur Pro+)</li> </ul>	<p>Lumi pro +</p> 	<ul style="list-style-type: none"> <li>éclairage à led supplémentaire (Uniquement Moteur Pro+)</li> </ul>
<p>Serrure de débrayage</p> 	<ul style="list-style-type: none"> <li>Débrayage moteur extérieur</li> <li>Ouverture manuelle en cas de coupure de courant</li> </ul>		
OP'DRIVE 3.0			
<p>Feu clignotant</p> 	<ul style="list-style-type: none"> <li>Feu clignotant : <ul style="list-style-type: none"> <li>- dimension 123 x 107 mm</li> <li>- fréquence 500 MHz</li> <li>- IP 65</li> <li>- Branchement direct sur coffret</li> </ul> </li> </ul>	<p>Batterie</p> 	<ul style="list-style-type: none"> <li>- Puissance : 12 V</li> <li>- Capacité batterie : 3800 mAh</li> <li>- Nombre de cycles : entre 15 et 20</li> </ul>

## OPTION PORTILLON

### NOMENCLATURE :

1	Ferme porte invisible avec système de blocage intégré
2	Paumelle invisible
3	Charnière en acier galvanisé laquée - Blanc
4	Seuil 60mm (par défaut) & réduit 35 mm (en option)
5	Poignée
6	Serrure multipoints
7	Articulation anti-pince doigts
8	Centreur
9	Contacteur de sécurité (filaire/radio)

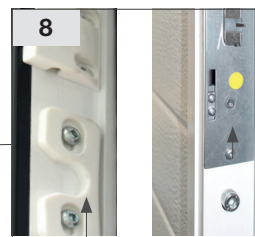
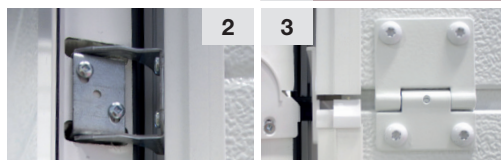
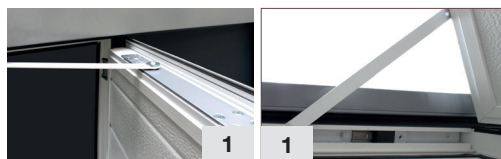

Gache de centrage - Centreur

**7**

- La partie battante est équipée de 2 ou 3 centreurs pour qu'elle se repositionne toujours correctement.
- Ces centreurs permettent de garantir le bon verrouillage de la serrure multipoints.



Poignée extérieure

**6**

- Serrure multipoints, 1 point par panneau du portillon
- Poignée en aluminium aspect Inox

**ATTENTION**

- Pour une porte RAL 7016 à portillon, la couleur d'encadrement intérieur (battant et huisserie) sera en RAL 7016
- Pour une porte à portillon RAL 8003 ou chêne moyen, la couleur d'encadrement intérieur (battant et huisserie) sera en RAL 8003

## SEUIL RÉDUIT :

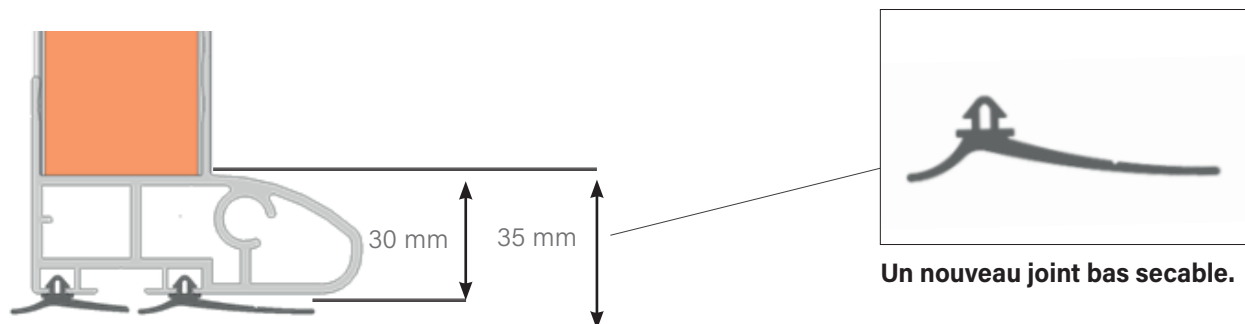

Disponible pour RT200, RE100 et Grande Villa.  
Utilisable avec les portillons L, XL et XXL 900.

2 couleurs : Noir et Blanc.  
L'ensemble des joints bas se montent sur le seuil.

**Nouveau joint bas**

Lèvre découpables qui permet de répondre à plusieurs problématiques :

- Etanchéité à l'eau
- Protection des biens et des personnes
- Protection de la partie inférieure du raidisseur du seuil

Joint peut être glisser ou clipper.

Les lèvres permettent de rattraper quelques millimètres des défauts sur le sol.

Épaisseur du joint comprimé : **5 mm → Seuil réduit 35 mm**

**INFO**

- Le seuil réduit n'est pas PMR (personne à mobilité réduite).
- Nous conservons les deux hauteurs de seuil. 60 et réduit (35mm). Par défaut, nous chiffrons le seuil de 60.
- Nouveaux calepinages pour les portes équipées du seuil réduit

**ATTENTION**

- Le seuil sera noir sur toutes les portes équipées d'un seuil réduit sauf les portes laquées !





POSITION DU PORTILLON ET DES HUBLOTS

PORTILLON L 660			
CENTRÉ - DÉCENTRÉ - DÉPORTÉ			
2140 ≤ LP ≤ 2560 mm	2561 ≤ LP ≤ 3500 mm	3501 ≤ LP ≤ 4000 mm	4001 ≤ LP ≤ 5000 mm

PORTILLON XL 790			
CENTRÉ ET DÉCENTRÉ			
2140 ≤ LP ≤ 2999 mm	3000 ≤ LP ≤ 3999 mm	4000 ≤ LP ≤ 5000 mm	
BORD DE PORTE 230 mm			
<i>Hublots Alunox - Rond PVC</i>			
2140 ≤ LP ≤ 2721 mm	2722 ≤ LP ≤ 3000 mm	3001 ≤ LP ≤ 4000 mm	4001 ≤ LP ≤ 5000 mm
<i>Hublots cassettes</i>			
2140 ≤ LP ≤ 2721 mm	2722 ≤ LP ≤ 3439 mm	3440 ≤ LP ≤ 4157 mm	4158 ≤ LP ≤ 5000 mm



PORTILLON 900 XXL				
CENTRÉ				
Hublots Alunox				
2140 ≤ LP ≤ 3500 mm		3500 ≤ LP ≤ 5000 mm		
Hublots Cassettes				
2140 ≤ LP ≤ 2400 mm	2400 ≤ LP ≤ 4100 mm	4100 ≤ LP ≤ 5000 mm		
BORD DE MUR (portillon à gauche)				
Hublots Alunox				
2140 ≤ LP ≤ 2870 mm	2870 ≤ LP ≤ 3600 mm	3600 ≤ LP ≤ 4320 mm	4320 ≤ LP ≤ 5000 mm	
Hublots Cassettes				
2140 ≤ LP ≤ 2240 mm	2240 ≤ LP ≤ 3000 mm	3000 ≤ LP ≤ 3900 mm	3900 ≤ LP ≤ 4540 mm	4540 ≤ LP ≤ 5000 mm

-  Position du **hublot** possible
-  Position du **portillon**
-  **Porte à ressorts de torsion**  
Vue intérieure

#### INFO

- Une seule rangée verticale de hublots : à la droite ou à la gauche du portillon.
- Même logique pour un portillon en 4 panneaux de 500 mm

#### ATTENTION

- Un portillon n'est pas considéré comme une issue de secours.
- Il ne doit jamais être utilisé en zone publique.
- La surface maximum du tablier avec portillon est de 14 m<sup>2</sup>

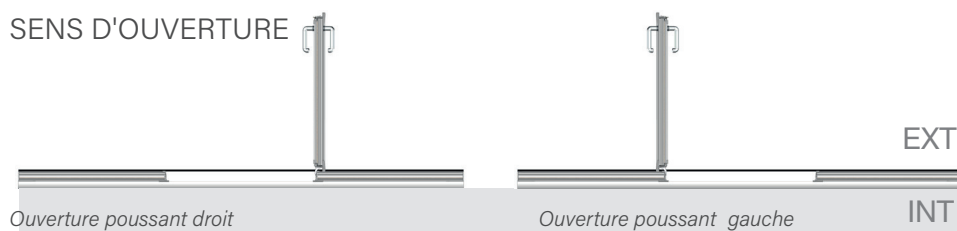

**ATTENTION**

- Seul le portillon XL permet d'avoir une position bord de mur à 230 mm
- Tous les hublots sont compatibles sauf les Alunox carrés en position losange, ceux en coins arrondis et le hublot Line.

- Le portillon s'ouvre **toujours vers l'extérieur**.
- Dans le cas d'une porte motorisée, un switch de sécurité interdit le fonctionnement de la porte tant que le portillon n'est pas correctement fermé (NF EN 13241+A2).

**Portillon XL : bord de mur 230 mm**

- Ouverture poussant droit si le portillon déporté se situe à droite du tablier (vue intérieure)
- Ouverture poussant gauche si le portillon déporté se situe à gauche du tablier (vue intérieure)

**POSITION DU PORTILLON**

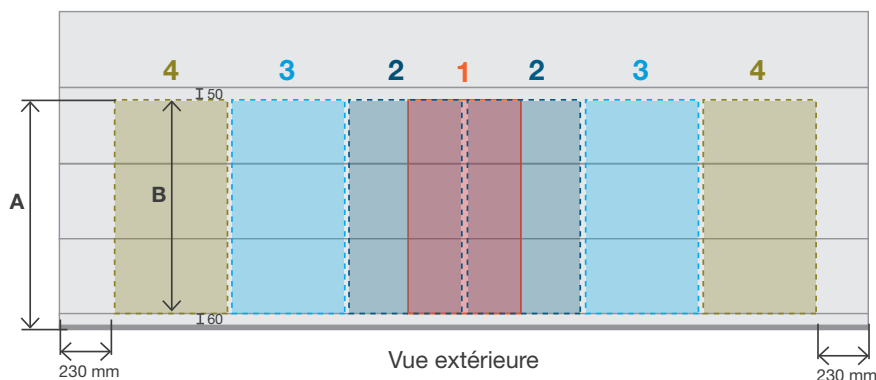

La position du portillon est fonction :

- du type de tablier
- de la largeur de passage
- du type de portillon

4 positions distinctes :

- portillon **centré (1)**
- portillon **décentré (2)**
- portillon **déporté (3)**
- portillon **bord de mur 230 mm (4) :**
  - 230 mm minimum du bord de mur (vue extérieure)
  - 250 mm minimum du bord du panneau (vue intérieure)
  - portillon XL uniquement
  - sauf tablier à cassettes

**A = B + 60 mm**

**PASSAGE DU PORTILLON L ET XL EN FONCTION DE HP**

Cf. cotes schéma ci-dessus

	TOUS TABLIERS SAUF CASSETTE ET MONORAINURE	
	COTE A	COTE B
HP<1910	HP-45	HP-105
1910≤HP<1950	HP-115	HP-175
1950≤HP<1965	<b>1835</b>	<b>1775</b>
1965≤HP<2380	HP-50	HP-110
2380<HP<2410	<b>1910</b>	<b>1850</b>
2410≤HP<2500	HP-500	HP-560
2500≤HP<2510	<b>2000</b>	<b>1940</b>
2510≤HP<2660	<b>2010</b>	<b>1950</b>
2660<HP<2730	HP-640	HP-700
2730≤HP<2770	<b>2120</b>	<b>2060</b>
2770≤HP<2880	<b>2230</b>	<b>2170</b>
2880≤HP<2910	<b>1910</b>	<b>1850</b>
2910≤HP<3000	HP-1000	HP-1060
3000≤HP<3150	<b>2000</b>	<b>1940</b>
3150≤HP<3270	HP-1150	HP-1210
3270≤HP<3310	<b>1960</b>	<b>1900</b>
3310≤HP<3500	<b>1980</b>	<b>1920</b>

	TABLIER MONORAINURE	
	COTE A	COTE B
HP<2030	HP-50	HP-110
2030≤HP<2110	HP-125	HP-185
2110≤HP<2155	<b>1980</b>	<b>1920</b>
2155≤HP<2235	HP-255	HP-315
2235≤HP<2315	HP-335	HP-395
2315≤HP<2510	<b>1980</b>	<b>1920</b>
2510≤HP<2520	<b>1990</b>	<b>1930</b>
2520≤HP<2600	HP-620	HP-680
2600≤HP<2730	<b>1980</b>	<b>1920</b>
2730≤HP<2810	HP-830	HP-890
2810≤HP<3010	<b>1980</b>	<b>1920</b>
3010≤HP<3040	<b>2010</b>	<b>1950</b>
3040≤HP<3120	HP-1140	HP-1200
3120≤HP<3230	<b>1980</b>	<b>1920</b>
3230≤HP<3310	HP-1330	HP-1390
3310≤HP<3500	<b>1980</b>	<b>1920</b>

	TABLIER CASSETTE	
	COTE A	COTE B
HP<1910	HP-45	HP-105
1910≤HP<1960	HP-120	HP-180
1960≤HP<2035	<b>1840</b>	<b>1780</b>
2035≤HP<2040	<b>1985</b>	<b>1925</b>
2040≤HP<2065	HP-50	HP-110
2065≤HP<2070	<b>2015</b>	<b>1955</b>
2070≤HP<2080	<b>2025</b>	<b>1965</b>
2380≤HP<2535	<b>1840</b>	<b>1780</b>
2535≤HP<2595	<b>2010</b>	<b>1950</b>
2595≤HP<2630	HP-620	HP-680
2630≤HP<2705	<b>2010</b>	<b>1950</b>
2990≤HP<3145	<b>1840</b>	<b>1780</b>
3145≤HP<3265	<b>2010</b>	<b>1950</b>
3265≤HP<3315	<b>1840</b>	<b>1780</b>

## OPTION PORTILLON RE100

Notre portillon est conçu et réalisé pour assurer un passage piétonnier facile dans toutes les Portes à ressorts d'extension équipées de l'articulation anti-pince doigt. Ce portillon est conforme à la norme européenne NF EN 13241 + A2. Il peut être poussant droit ou gauche vu de l'intérieur.

### LIMITES DIMENSIONNELLES DE LA PORTE À RESSORTS D'EXTENSION AVEC PORTILLON :

Cotes exprimées en mm	Mini	Maxi
Largeur baie <b>LA</b>	2 140	5 000 <sup>(2)</sup>
Hauteur baie <b>HA</b>	1 800	3 000
Largeur écoinçons <b>EG/ED</b>	90	

	Ouverture manuelle	Ouverture motorisée
<b>RL</b> Retombée de linteau mini <sup>(1)</sup>	100	120 à 130 selon moteur
Refolement <b>R</b>	de 2 625 à 3 625 maxi <sup>(3)</sup>	de 3 265 à 4 895 maxi selon moteur
Verrouillage	verrou intérieur <sup>(4)</sup>	moteur <sup>(4)</sup>

### Dimensions du portillon

Cotes exprimées en mm	Toutes finitions (sauf cassettes)	Finition Cassettes	
Portillon L 660	Largeur passage portillon	660	
	Hauteur passage portillon (par rapport au sol)	de 1 750 à 2 330	de 1 750 à 2 010
Portillon XL 790	Largeur passage portillon	790	
	Hauteur passage portillon (par rapport au sol)	de 1750 à 2330	
Portillon XXL 900	Largeur passage portillon	900	
	Hauteur passage portillon (par rapport au sol)	de 1 750 à 3 000	

HP mini = 1960 mm si panneaux monorainurés

### HAUTEUR MAXIMUM DE LA PORTE DE GARAGE AVEC PORTILLON EN FONCTION DE LA LARGEUR EN RE100

	Largeur passage	Hauteur de passage	
		Sans hublots ou hublots avec vitrage PVC	Avec hublots Alunox® ou Cassettes double vitrage Rangée Horizontale (RH) ou Verticale (RV)
Sans Rainure Mono-rainuré lisse ou texturé	2 140<LP<3 500	2 500	2500 (RH et RV)
	3 501<LP<4 000	2 500	2 400 (RH et RV)
	4 001<LP<4 500	2400	2 200 (RH)-2300 (RV)
	4 501<LP<5 000	2 000	non réalisable
Rainure haute lisse ou texturé	2 140<LP<3 100	2 500	2500 (RH et RV)
	3 101<LP<3 500	2 500	2 400 (RH et RV)
	3 501<LP<4 000	2 400	2 200 (RH)-2300 (RV)
Rainuré Micro-rainuré Cassettes	4 001<LP<4 500	2 200	non réalisable (RH et RV)
	2 140<LP<4 000	2 500	2 500 (RH et RV)
	4 001<LP<4 500	2 500	2 300 (RH et RV)
	4 501<LP<4 750	2 400	2 300 (RH et RV)
	4 751 <LP<5000	2 350	non réalisable (RH)-2200 (RV)

#### ATTENTION

- Un portillon n'est pas considéré comme une issue de secours.
- Il ne doit jamais être utilisé en zone publique.
- La surface maximum du tablier avec portillon est de 14 m<sup>2</sup>

#### INFO

- Classification au vent : classe 2 selon la norme NF EN 13241 + A2
- Compatible avec tous les tabliers sauf le Visio-Panoramique

Hauteur calculée par rapport au sol - La hauteur du portillon est de 3 ou 4 panneaux en fonction du calepinage de la porte.

(2) Pour Sans rainure et Mono-rainuré avec hublots Alunox® ou Cassettes double-vitrage : LA 4500 maxi

(3) Suivant la valeur de HP

(4) Verrou ou serrure en option : réduction de la hauteur de passage de 90 mm au niveau du verrou ou de la serrure

## OPTION PORTILLON RT200

Notre portillon est conçu et réalisé pour assurer un passage piétonnier facile dans toutes les Portes à ressorts de torsion équipées de l'articulation anti-pince doigt. Ce portillon est conforme à la norme européenne NF EN 13241+A2. Il peut être poussant droit ou gauche vu de l'intérieur.

### LIMITES DIMENSIONNELLES DE LA PORTE À RESSORTS DE TORSION AVEC PORTILLON :

		RT 200 surface maxi : 14 m <sup>2</sup>	
		Mini	Maxi
Portillon L 660	Largeur baie LA	2140	5 000 4 000 (cassettes)
	Hauteur baie HA	1800 1 855 (cassettes)	2 500
Portillon XL 790	Largeur baie LA	2140	5000
	Hauteur baie HA	1800 1855 (cassettes)	3000
	Largeur écoinçons EG/ED	90	
Portillon XXL 900	Largeur baie LA	2140	5000
	Hauteur baie HA	1800 1855 (cassettes)	3000

	Ouverture manuelle	Ouverture motorisée
RL Retombée de linteau mini	200	
Refolement R	de 2 625 à 3 625 maxi	de 3 265 à 4 895 maxi selon moteur
Verrouillage	verrou intérieur	moteur

\* Pour une hauteur supérieure, voir le chapitre porte à ressort de torsion - Grande Dimension

#### INFO

- Classification au vent : classe 2 selon la norme NF EN 13241+A2
- Compatible avec tous les tabliers sauf le Visio-Panoramique

### DIMENSION DE PASSAGE DU PORTILLON :

		Toutes finitions (sauf cassettes)	Finition Cassettes
Portillon L 660	Largeur passage portillon	660	
	Hauteur passage portillon (par rapport au sol)	de 1 750 à 2330	de 1 750 à 2 010
Portillon XL 790	Largeur passage portillon	790	
	Hauteur passage portillon (par rapport au sol)	de 1750 à 2330	
Portillon XXL 900	Largeur passage portillon	900	
	Hauteur passage portillon (par rapport au sol)	de 1 750 à 3 000	

HP mini = 1960 mm si panneaux monorainurés

Hauteur calculée par rapport au sol - La hauteur du portillon est de 3 ou 4 panneaux en fonction du calepinage de la porte.

## OPTION PORTILLON GRANDE VILLA- PORTES GRANDES DIMENSIONS

Notre portillon est conçu et réalisé pour assurer un passage piétonnier facile dans toutes les Portes à ressorts de torsion équipées de l'articulation anti-pince doigt. Ce portillon est conforme à la norme européenne NF EN 13241+A2. Il peut être poussant droit ou gauche vu de l'intérieur.

LIMITES DIMENSIONNELLES DE LA PORTE À RESSORTS DE TORSION AVEC PORTILLON :

		Grande Villa (GV) <sup>(4)</sup> surface maxi : 15 m <sup>2</sup>	
		Mini	Maxi
Portillon L 660	Largeur baie <b>LA</b>	2400	5 000 4 000 (cassettes)
	Hauteur baie <b>HA</b>	2200	3500
Portillon XL 790	Largeur baie <b>LA</b>	2400	5000
	Hauteur baie <b>HA</b>	2200	3500
	Largeur écoinçons <b>EG/ED</b> <sup>(1)</sup>	130 250 (Int. 400) <sup>(3)</sup>	
Portillon XXL 900	Largeur baie <b>LA</b>	2400	5000
	Hauteur baie <b>HA</b>	2200	3500

	Ouverture manuelle	Ouverture motorisée
<b>RL</b> Retombée de linteau mini <sup>(1)</sup>	Sans pente	
	450	510 (Pro+800) 450 (Int. 400)
	Avec pente (maxi 15° - 26%)	
	460	510 (Pro+800) 460 (Int. 400)
Refolement <b>R</b>	HA + 636	5300 maxi
Verrouillage	verrou intérieur	moteur + verrou intérieur

### INFO

- Classification au vent : classe 2 selon la norme NF EN 13241+A2
- Compatible avec tous les tabliers sauf le Visio-Panoramique

DIMENSION DE PASSAGE DU PORTILLON :

		Toutes finitions (sauf cassettes)	Finition Cassettes
Portillon L 660	Largeur passage portillon	660	
	Hauteur passage portillon (par rapport au sol)	de 1 910 à 2 330	de 1 750 à 2 010
Portillon XL 790	Largeur passage portillon	790	
	Hauteur passage portillon (par rapport au sol)	de 1910 à 2330	
Portillon XXL 900	Largeur passage portillon	900	
	Hauteur passage portillon (par rapport au sol)	de 1 750 à 3 000	

Hauteur calculée par rapport au sol - La hauteur du portillon est de 3 ou 4 panneaux en fonction du calepinage de la porte.

### ATTENTION

- Un portillon n'est pas considéré comme une issue de secours.
- Il ne doit jamais être utilisé en zone publique.
- La surface maximum du tablier avec portillon est de 14 m<sup>2</sup>

## OPTIONS HUBLOTS

HUBLOTS - POSITIONNEMENT HORIZONTAL Sauf pour portillon : voir page 65

### Alignement horizontal

- 1 seule rangée de hublots

### Nombre de hublots \*

\*Si portillon nous consulter

LP Largeur passage	Rectangulaire
LP ≤ 2 560	3
2 560 < LP ≤ 3 500	4
3 500 < LP ≤ 4 000	5
4 000 < LP ≤ 5 000	6

Cotes exprimées en mm

LP Largeur passage	Alunox*	Rond Plexiglas
LP < 2 000	1	2
2 000 ≤ LP < 2 400	2	3
2 400 ≤ LP ≤ 3 000	3	4
3 000 < LP ≤ 4 000	4	5
4 000 < LP ≤ 5 000	5	6

Cotes exprimées en mm

### ATTENTION

- HP mini pour :
  - Tablier mono-rainuré : 1880 mm (1960 si portillon)
  - Tablier cassettes : 1925 mm
  - Autres panneaux : pas de limite
- Pour RT200 : LP max = 3100 mm pour :
  - Tablier sans rainure
  - Aspect lisse
  - Avec l'option hublot rectangulaire (double vitrage) ou Alunox
  - Tablier mono-rainure - Aspect lisse
- Une seule rangée de hublots par tablier

## HUBLOTS - POSITIONNEMENT VERTICAL

### RE100 ET RT200

HP Hauteur passage	Rectangulaire ou rond
1 780 ≤ HP ≤ 1 910	3
1 910 < HP ≤ 2 460	4
2 460 < HP ≤ 3 500	5

Cotes exprimées en mm

### GRANDE VILLA



HP Hauteur passage	Rectangulaire ou rond
HP ≤ 1 1929	
1 929 < HP ≤ 2 450	4
2 450 < HP ≤ 3 060	5
3 060 < HP ≤ 3 430	6
3 430 < HP ≤ 3 490	7
3 490 < HP ≤ 3 500	6

### ATTENTION

- Pas de serrure avec une rangée verticale de hublots
- 1 seul hublot par panneau
- 1 seule rangée de hublots (à droite ou à gauche)
- Non compatible avec le tablier cassettes
- Hublot Line : HP (min) = 1890 mm / HP (max) = 2250 mm

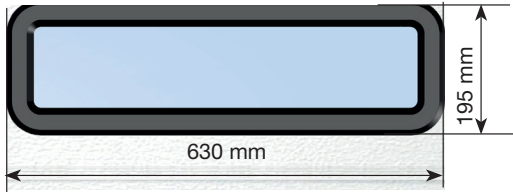
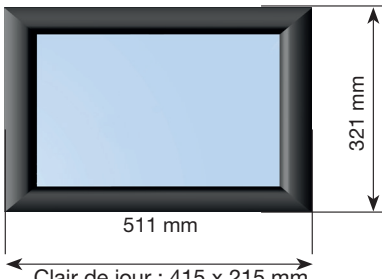
## TYPE DE HUBLOTS

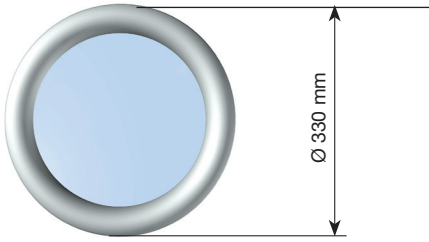
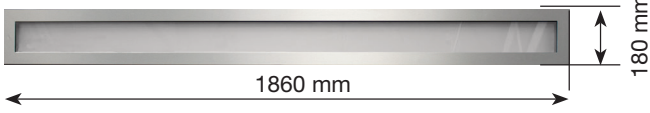
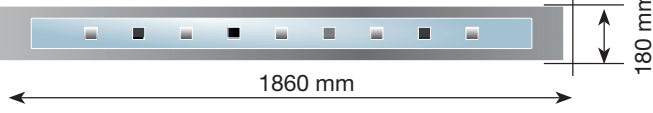
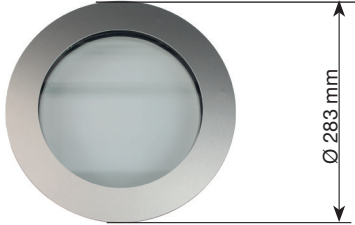
 <p>Clair de jour : 566 x 135 mm</p>	<h3>HUBLOT A COINS ARRONDIS</h3> <p>Non compatible avec les tabliers cassettes, tabliers monorainurés et tabliers avec portillon intégré</p> <ul style="list-style-type: none"> <li>- Vitrage double paroi</li> <li>- Vitrage Acrylique transparent</li> <li>- Epaisseur vitrage 2 mm</li> <li>- Encadrement de couleur noir uniquement</li> <li>- Positionnement horizontal uniquement</li> </ul>
 <p>Clair de jour : 415 x 215 mm</p>	<h3>HUBLOT RECTANGULAIRE</h3> <ul style="list-style-type: none"> <li>- Vitrage double paroi</li> <li>- Vitrage Plexiglas</li> <li>- Encadrement extérieur assorti à la couleur de la porte</li> <li>- Position des hublots : horizontale / verticale</li> </ul>

 <p>Clair de jour : Ø 225 mm</p>	<p><b>HUBLOT ROND</b></p> <p>Non compatible avec les tabliers cassettes</p> <ul style="list-style-type: none"> <li>- Vitrage double paroi</li> <li>- Vitrage Plexiglas</li> <li>- Encadrement extérieur assorti à la couleur de la porte</li> <li>- Position des hublots : horizontale / verticale</li> </ul>
 <p>Clair de jour : 1780 x 100 mm</p>	<p><b>HUBLOT LINE ALUNOX</b></p> <p>Non compatible avec les tabliers cassettes</p> <ul style="list-style-type: none"> <li>- Triple vitrage dépoli : 33.2 / 12/4 / 12/4</li> <li>- Encadrement extérieur : aluminium laminé, anodisé (épaisseur 2 mm)</li> <li>- Effet brossage réalisé par anodisation</li> <li>- Résistance à la corrosion et aux griffures</li> <li>- 1 hublot / panneau en position horizontale</li> <li>- Dimension porte : HP(min) = 1850 mm / HP (max) = 2500 mm LP (min) = 2200 mm / LP max = 5000 mm</li> </ul>
 <p>Clair de jour : 1780 x 100 mm</p>	<p><b>HUBLOT DECOR 2 ALUNOX</b></p> <p>Non compatible avec les tabliers cassettes</p> <ul style="list-style-type: none"> <li>- Double vitrage PMMA dépoli : 8x24x8</li> <li>- Encadrement extérieur : aluminium laminé, anodisé (épaisseur 2 mm)</li> <li>- Effet brossage réalisé par anodisation</li> <li>- Résistance à la corrosion et aux griffures</li> <li>- 1 hublot / panneau en position horizontale</li> <li>- Dimension porte : HP(min) = 1850 mm / HP (max) = 2500 mm LP (min) = 2200 mm / LP max = 5000 mm</li> </ul>
 <p>Clair de jour : Ø 235 mm</p>	<p><b>HUBLOT ROND ALUNOX</b></p> <p>Non compatible avec les tabliers cassettes</p> <ul style="list-style-type: none"> <li>- Double vitrage : 2 verres de 3 mm d'épaisseur avec feuilletage intermédiaire : 33.2 - 18/4</li> <li>- Encadrement extérieur : aluminium laminé, anodisé (épaisseur 2 mm)</li> <li>- Effet brossage réalisé par anodisation</li> <li>- Résistance à la corrosion et aux griffures</li> <li>- Position des hublots : horizontale / verticale</li> </ul>
 <p>Clair de jour : 208 x 208 mm</p>	<p><b>HUBLOT CARRE ALUNOX</b></p> <p>Non compatible avec les tabliers cassettes</p> <ul style="list-style-type: none"> <li>- Double vitrage : 2 verres de 3 mm d'épaisseur avec feuilletage intermédiaire : 33.2 - 18/4</li> <li>- Encadrement extérieur : aluminium laminé, anodisé (épaisseur 2 mm)</li> <li>- Effet brossage réalisé par anodisation</li> <li>- Résistance à la corrosion et aux griffures</li> <li>- Position des hublots : horizontale / verticale</li> </ul>
 <p>Clair de jour : 208 x 208 mm</p>	<p><b>HUBLOT DECOR 1 ALUNOX</b></p> <p>Non compatible avec les tabliers cassettes</p> <ul style="list-style-type: none"> <li>- Double vitrage PMMA dépoli 8x24x8</li> <li>- Encadrement extérieur : aluminium laminé, anodisé (épaisseur 2 mm)</li> <li>- Effet brossage réalisé par anodisation</li> <li>- Résistance à la corrosion et aux griffures</li> <li>- Position des hublots : horizontale / verticale</li> </ul>

## OPTIONS VITRAGES

		HUBLOT COINS ARRONDIS	HUBLOT RECTANGULAIRE	HUBLOT ROND	HUBLOT ALUNOX ROND - CARRÉ DÉCOR1	HUBLOT ALUNOX LINE - DÉCOR 2
	<b>VITRAGE TRANSPARENT</b> • PMMA* (int-ext) - Ep 3 mm et 3 mm	✓	✓	✓		
	<b>VITRAGE TRANSPARENT</b> • Double vitrage (int-ext) Ep bloc vitre = 21 mm (vide inclus) => Ref 33/2** - 16 - 4		✓		✓	✓
	<b>VITRAGE DÉPOLI</b> • Double vitrage (int-ext) Ep bloc vitre = 21 mm (vide inclus) => Ref 33/2** - 16 - 4		✓		✓	✓
	<b>VITRAGE GRANITÉ ALÉATOIRE</b> • PMMA* (int-ext) - Ep 3 mm et 3 mm			✓		
	<b>VITRAGE GRANITÉ</b> • PMMA* (int-ext) - Ep 3 mm et 3 mm		✓			
	<b>MASTER CARRÉ</b> • Double vitrage (int-ext) Ep bloc vitre = 21 mm (vide inclus) => Ref 33/2** - 16 - 4		✓			
	<b>DELTA MATÉ</b> • Double vitrage (int-ext) Ep bloc vitre = 21 mm (vide inclus) => Ref 33/2** - 16 - 4		✓			
	<b>VITRAGE TRANSPARENT</b> Double vitrage (int-ext) 4 rFloat/AB10/33.2F** Opale Ep bloc vitre = 20.76 mm (vide incl.) • Petit bois laiton 1H+1V croix laiton (alu couleur laiton) 10x8 mm		✓			
	<b>VITRAGE OPALE</b> • Double vitrage (int-ext) 4 rFloat/AB10/33.2** - 16 - 4 Ep bloc vitre = 20.76 mm (vide incl.) • Petit bois laiton 1H+1V croix laiton (alu couleur laiton) 10x8 mm		✓			















\* Le Plexiglas® ou PMMA est une matière résistante aux UV qui offre une excellente transmission lumineuse.

\*\* Double vitrage verre avec 2 films de sécurité côté intérieur



## OPTIONS MOTIFS

## VITRAGE PMMA ET MOTIFS ALUMINIUM

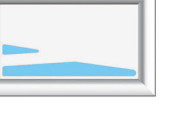
<p><b>LES TRADITIONNELS</b></p> <ul style="list-style-type: none"> <li>• Vitrage <b>PMMA</b> avec motifs <b>aluminium</b></li> </ul>	 <p><i>Demi cercle</i></p>	 <p><i>Soleil</i></p>	 <p><i>Losange</i></p>	 <p><i>Croix</i></p>	
<p><b>COUCHER DE SOLEIL</b></p> <ul style="list-style-type: none"> <li>• Réparti sur <b>3 cassettes</b></li> </ul>					
<p><b>COUCHER DE SOLEIL</b></p> <ul style="list-style-type: none"> <li>• Réparti sur <b>4 cassettes</b></li> </ul>					
<p><b>COUCHER DE SOLEIL</b></p> <ul style="list-style-type: none"> <li>• Réparti sur <b>5 cassettes</b></li> </ul>					

## INFOS

- La face extérieure du motif est assortie à la couleur de la porte
- Pour une meilleure tenue aux agressions du soleil et des UV, les motifs sont en aluminium

## MOTIFS ALUNOX (RE100 ET RT200)

Motifs en Alunox : épaisseur 2 mm - sens du brochage horizontal

Finition : un chanfrein de 0.5 mm à 45° est réalisé sur la face extérieure de chaque motif.

Tous les angles des motifs sont arrondis avec une valeur différente en fonction du motif.

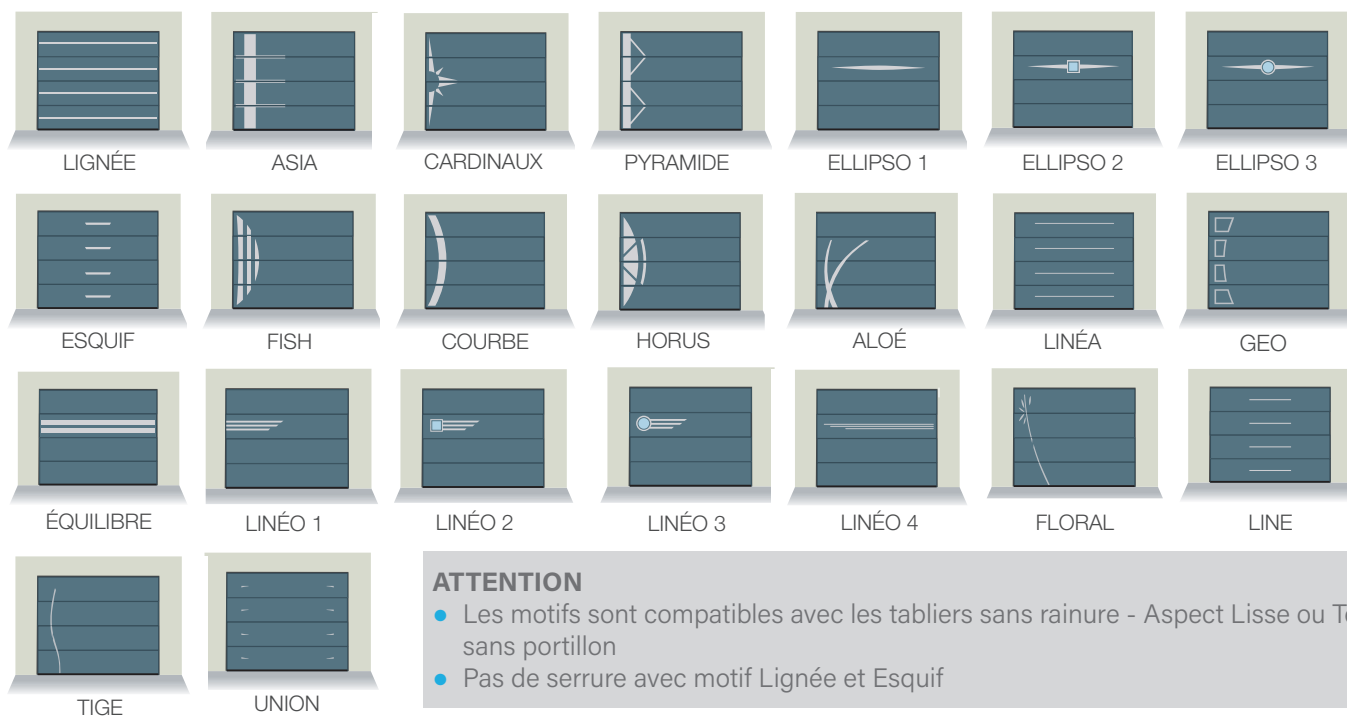

### ATTENTION

- Les motifs sont compatibles avec les tabliers sans rainure - Aspect Lisse ou Texturé sans portillon
- Pas de serrure avec motif Lignée et Esquif

## LIMITES DIMENSIONNELLES MOTIFS ALUNOX

LIMITES DIMENSIONNELLES			ASIA - CARDINAUX COURBE - FISH HORUS - LINE PYRAMIDE <sup>(3)</sup>	ALOÉ	ELLIPSO LINÉO	ESQUIF <sup>(1)</sup>	ÉQUILIBRE <sup>(1)(4)</sup>	LIGNÉE <sup>(2)</sup>	LINÉO 4	FLORAL <sup>(5)</sup>	GÉO - TIGE <sup>(6)</sup>	UNION - LINÉA <sup>(4)</sup>
REFOULEMENT PLAFOND	LARGEUR PASSAGE	Mini	1 800 mm	1 800 mm	2 000 mm	1 800 mm	1 800 mm	1 800 mm	2 200 mm	1 800 mm	1 800 mm	1 800 mm
		Maxi	5 000 mm	5 000 mm	5 000 mm	5 000 mm	5 000 mm	5 000 mm	5 000 mm	5 000 mm	5 000 mm	5 000 mm
	HAUTEUR PASSAGE	Mini	1 940 mm	1 850 mm	1 900 mm	1 850 mm	1 850 mm	1 850 mm	1 850 mm	1 980 mm	1 980 mm	1 980 mm
		Maxi	3 000 mm	3 000 mm	3 000 mm	2 500 mm	2 500 mm	2 500 mm	2 500 mm	2 500 mm	2 500 mm	2 500 mm

(1) La longueur maxi du motif Équilibre est de 2 500 mm, pour les portes supérieures à cette dimension, ces derniers sont centrés

(2) La longueur maxi du motif Lignée est de 3 000 mm, pour les portes supérieures à cette dimension, ces derniers sont centrés

(3) Motifs positionables à droite ou à gauche (sauf Line)

(4) Motifs Esquif, Équilibre, Union et Linéa, indisponibles pour : 281 mm < HP < 2 350 mm

(5) Si HP > 2280 : pas de motif sur le panneau haut

(6) Dans certains cas, pas de hublots possibles sur panneau haut

## AUTRES OPTIONS

### RAL AU CHOIX

Il est possible de personnaliser la porte en choisissant un **RAL** parmi les **180** proposés (plus de détails p.16)

### GRILLE DE VENTILATION

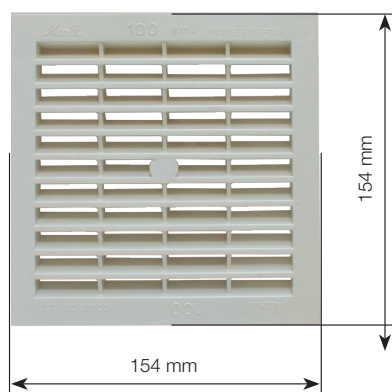

- Pour tous les tabliers à l'exception du mono-rainuré
- Dimension : 154 mm x 154 mm
- Passage d'air : 100 cm<sup>3</sup>
- Laquées à la couleur de la porte
- Positionnement horizontal : une seule rangée sur le panneau bas

	NOMBRE DE GRILLES
2000 mm ≤ LP ≤ 2560 mm	3
2560 mm < LP ≤ 3500 mm	4
3500 mm < LP ≤ 4000 mm	5
4000 mm < LP ≤ 5000 mm	6

### TRAPPE À CHAT

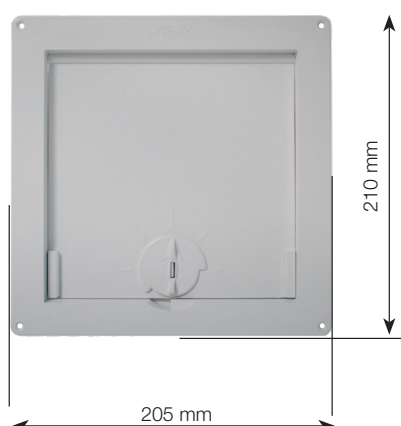

- Pour tous les tabliers à l'exception du mono-rainuré ou cassettes
- Dimension : 205 mm x 210 mm
- Coloris : blanc
- Blocage en position entrée, sortie ou entrée/sortie
- Positionnement toujours à gauche ou à droite sur le panneau bas

### BOÎTE AUX LETTRES

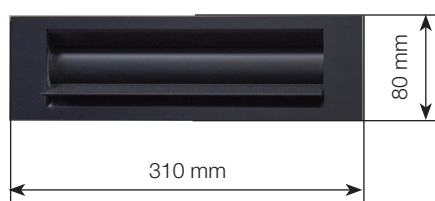

- Pour tous les tabliers
- Dimension : 310 mm x 80 mm
- Coloris : noir
- Deux volets en aluminium
- Sans réceptacle de courrier
- Positionnement : à gauche ou à droite sur le 2ème panneau en partant du bas

### SEUIL CAOUTCHOUC

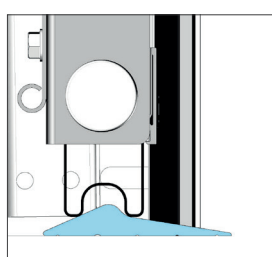

- Permet de rattraper les imperfections du sol
- Etanchéité assurée

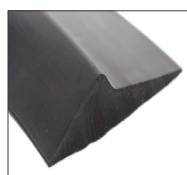

## KIT DE SÉCURITÉ (RE100 ET RT200)

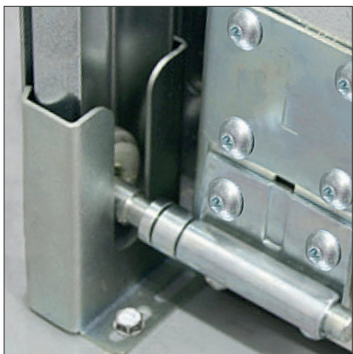

- Renforce la structure de la porte
- Limite le déraillement des galets bas lors de tentatives d'effractions
- Point de fixation supplémentaire au sol
- Conseillé pour apporter une sécurité supplémentaire
- Fixation sur porte déjà installée
- Composition :
  - 2 consoles basses
  - 8 plaques intermédiaires (à poser sur les 8 premiers galets en partant du bas)
  - visserie de fixation

## 2 RALLONGES DE PIGE (RE100 ET RT200)

Rallonge de pige pour écoinçon de 90 à 300mm

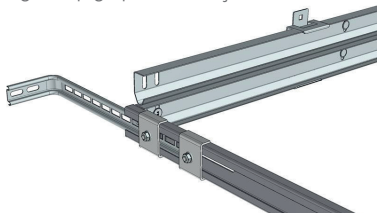

Rallonge de pige pour écoinçon de 301 à 1000 mm

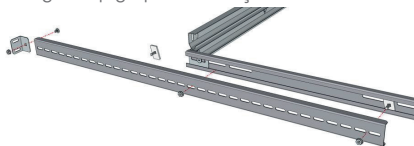

- Pour une pose simplifiée
- Fixation du refolement sur les murs latéraux
- Rallonge de pige pour écoinçon de 90 mm à 300 mm
- Rallonge de pige pour écoinçon de 301 mm à 1000 mm

## SERRURE (RE100 ET RT200)



- Possibilité de commander une serrure 2 points à la place du verrou
- Serrure avec cale

## VERROU (RE100 ET RT200)

- Verrou en option sur les portes motorisées

## GALET TANDEM (RE100 ET RT200)



RE100



RT200

- Option sans plus-value
- Résistant à l'usure
- Silencieux
- Souplesse de fonctionnement
- Support laqué blanc
- Epaulement : long (RE100)
- Epaulement : RL = 200 mm ( RT200)
- Non compatible avec le portillon (RT200)

## KIT DE RÉGLAGE DES RAILS (RE100 ET RT200)

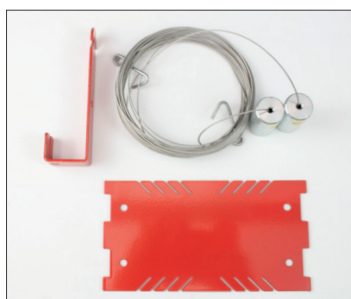

- Kit de contrôle des rails horizontaux
- Aide à la pose pour le contrôle des diagonales
- 3 kits disponibles de différentes longueurs :
  - 3800 mm
  - 4300 mm
  - 4900 mm

## KIT RAIDISSEUR OMEGA



- Pour porte sans portillon
- Limite l'effet bilame (un éventuel cintrage avec le rayonnement direct du soleil, conseillé pour les couleurs sombres)
- A monter sur le chantier : panneau à plat (avant montage)
- Largeur de passage  $\geq$  3500 mm
- Composition du kit :
  - 2 raidisseurs Omega
  - 50 rivets Avex 4 x 11 mm
- Position raidisseurs : panneau haut ou 1er panneau intermédiaire en partant du haut

## CAPOT DE PROTECTION (RE100)



- Protection du ressort
- Sécurité supplémentaire des personnes (pas d'accès direct au ressort)
- Matériaux : PVC noir
- Esthétique : dissimulation intégrale des ressorts

## LES FAUX LINTEAUX ET FAUX ÉCOINÇONS D'HABILLAGE



- Lorsque la retombée de linteau est insuffisante, il est nécessaire d'utiliser un faux linteau d'habillage.
- Lorsque le/les écoinçons sont insuffisants, il est nécessaire d'utiliser un ou deux faux écoinçons d'habillage.
- Hauteur maxi pour les faux linteaux = 510 mm et largeur faux-écoinçons = 510 mm

### FAUX LINTEAUX ET FAUX ÉCOINÇONS ≤ 200 MM

#### 6 dimensions de tubes aluminium, laqués blanc ou à la couleur de la porte

- Plusieurs dimensions :
  - 40 x 40 mm
  - 60 x 40 mm
  - 80 x 40 mm
  - 100 x 40 mm
  - 150 x 40 mm
  - 200 x 40 mm
- Si les dimensions sont différentes des valeurs de tubes standards, nous prenons dans le calcul de la porte la cote du tube supérieur.
- Les débordements de joint sont possibles (au linteau = 20 mm / en écoinçon = 20 mm).

### FAUX LINTEAUX ET FAUX ÉCOINÇONS > 200 MM

Un panneau lisse est utilisé avec des profils en "U" acier de 20 mm pour l'encadrement.

#### INFO

- Les faux linteaux et faux écoinçons seront sur-mesure et laqués à la couleur de la porte :
  - pour une porte en chêne moyen, ils seront laqués en RAL 8003

## TABLEAU RÉCAPITULATIF

	SANS RAINURE	MONO RAINURE	RAINURE HAUTE	RAINURÉ	MICRO RAINURÉ	CASSETTES	VISIO PANORAMIQUE
BOÎTE AUX LETTRES	√	√	√	√	√	√	√
CAPOT DE PROTECTION	√	√	√	√	√	√	√
DÉBRAYAGE MOTEUR EXT	√	√	√	√	√	√	√
FAUX LINTEAUX-ÉCOINÇONS	√	√	√	√	√	√	√
GALET TANDEM	√	√	√	√	√	√	√
GRILLES DE VENTILATION	√		√	√	√	√	√
HUBLOTS ALUNOX	√	√	√	√	√		
HUBLOTS COINS ARRONDIS	√	√	√	√	√		
HUBLOTS RECTANGULAIRES	√	√	√	√	√	√	
HUBLOTS RONDS	√	√	√	√	√		
KIT DE REGLAGE DES RAILS	√	√	√	√	√	√	√
KIT RAIDISSEUR OMEGA	√	√	√	√	√	√	√
KIT DE SÉCURITÉ	√	√	√	√	√	√	√
RAL AU CHOIX	√	√	√	√	√	√	√
RALLONGE DE PIGE	√	√	√	√	√	√	√
SERRURE	√	√	√	√	√	√	√
SEUIL CAOUTCHOUC	√	√	√	√	√	√	√
TRAPPE À CHAT	√		√	√	√		√
VERROU	√	√	√	√	√	√	√

# DÉPLACEMENT LATÉRAL

DESCRIPTIF .....	81
NOMENCLATURE .....	83
TYPES DE REFOULEMENT .....	84
ÉTANCHÉITÉ .....	90
TYPES DE MANOEUVRE.....	91
MOTORISATIONS.....	92
MODES DE FONCTIONNEMENT .....	93
OPTIONS (MOTORISATIONS, PORTILLON, HUBLOTS, VITRAGES, MOTIFS, AUTRES OPTIONS).....	94
EN IMAGES.....	103

## SOMMAIRE



# PORTES À DÉPLACEMENT LATÉRAL

- Pour maisons individuelles
- Pas de fixation au plafond
- Assure le clos du garage
- Isole et protège
- Facilite l'accès
- Pas de débordement extérieur
- Manœuvre manuelle ou motorisée
- Utilisation en toute sécurité
- Réservations et encombrements réduits

## DESCRIPTIF

### LES TABLIERS

Tous les tabliers sont compatibles à l'exception des tabliers à Cassettes, Mono-rainuré et Visio-Panoramique.  
Plus de détails page 09

### LES LIMITES D'UTILISATION

	Mini	Maxi
Largeur baie LA	1900	5000
Hauteur baie HA	1850 (option portillon et serrure) 1800 (sans option)	3000 (sauf si portillon en manuelle)

### LES TYPES DE REFOULEMENT

- **Refolement à 90°** : Retombée de linteau (RL) mini = 100 mm, pour la version manuelle ou motorisée.  
100 mm ≤ (RL) mini ≤ 300 mm : selon configuration de la motorisation.
- **Refolement droit** : Retombée de linteau (RL) mini = 110 mm pour la version manuelle ou motorisée.  
Ecoîçon minimum côté refolement = LP + 230 mm

### INFO

- Toutes nos portes sont conformes aux exigences de la norme Européenne NF EN 13241+ A2
- Pour des retombées de linteaux ou écoîçons inférieurs, un faux linteau ou des faux écoîçons sont proposés

### LE GUIDAGE

- Cadre noir en aluminium
- Rail haut en aluminium
- Chariots équipés de 4 galets nylon® (PA6.6) avec roulement à billes
- Seuil aluminium (guidage bas)
- Butée en aluminium noir
- Patins de guidage
- Courbe renforcée en polyamide 6/6

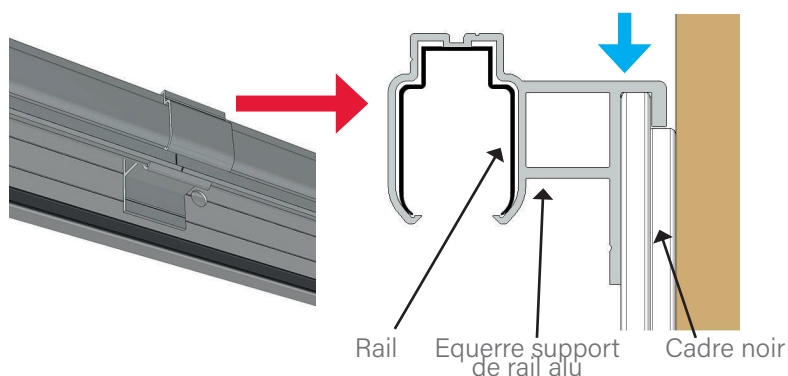

## L'ÉTANCHÉITÉ

- Des joints brosses :
  - sur l'écoinçon opposé au refoulement
  - sur le panneau côté refoulement (selon les dimensions d'écoinçon)
  - sur la face extérieure au bas de chaque panneau
- Joint à lèvre :
  - sur le linteau
  - sur le panneau côté refoulement (selon les dimensions d'écoinçon)

### INFO :

- La porte à cadre permet d'avoir une meilleure étanchéité : le tablier est toujours positionné de manière identique sur les joints (idéal pour rénovation)

## LES TYPES DE MANŒUVRE

- **Manœuvre manuelle** par tirage direct
- Manœuvre motorisée par moteur "tirant - poussant" avec anti-écrasement/ anti-soulèvement (NF EN 13241 + A2)

	Ouverture manuelle*		Ouverture motorisée	
<b>ECR</b> Largeur mini écoinçon côté refoulement	225		175	
<b>ECO</b> Largeur mini écoinçon côté opposé	90		90	
<b>RL</b> Retombée de linteau mini <sup>(2)</sup>	de 110 à 330 selon configuration de la motorisation			
<b>R</b> Refoulement maxi	Refoulement à 90°	Refoulement droit	Refoulement à 90°	Refoulement droit
	LA - ECR + 1 450 maxi	LA + 230	LA - ECR + 1 450 maxi	LA + 230 maxi
Verrouillage	verrou ou serrure en option		moteur et/ou verrou en option	

\*Porte manuelle avec portillon ne peut pas être motorisée ultérieurement.

## LES MODES DE FONCTIONNEMENT

- Dispositif de commande qui nécessite une action momentanée pour initier un mouvement : ouverture ou arrêt ou fermeture
- De plus, 2 notions sont à prendre en considération :
  - L'utilisateur : formé\*
  - L'implantation : en zone publique ou hors zone publique

=> Dans le cadre de nos motorisations, ces deux notions n'imposent pas d'accessoires de sécurité supplémentaires si la manoeuvre de la porte se fait à la vue de l'utilisateur. En zone publique, avec fonctionnement hors vue de la porte, 2 jeux de cellules sont obligatoires et un spot clignotant.

### INFO

- \*L'utilisateur est considéré comme «formé» lorsque l'installateur lui a donné les instructions du fabricant sur la façon d'utiliser le produit.
- La norme européenne NF EN 13241 + A2 impose qu'un manuel d'utilisation et un livret d'entretien (+ notice de dépose) soient fournis avec chaque réalisation.

## LES OPTIONS

- Portillon, hublots, couleurs (180 RAL), serrure, grilles de ventilation, trappe à chat, boîte à lettres, débrayage extérieur pour moteur...
- Faux linteau d'habillage, faux écoinçons d'habillage.

**Plus de détails page 91**

## NOMENCLATURE

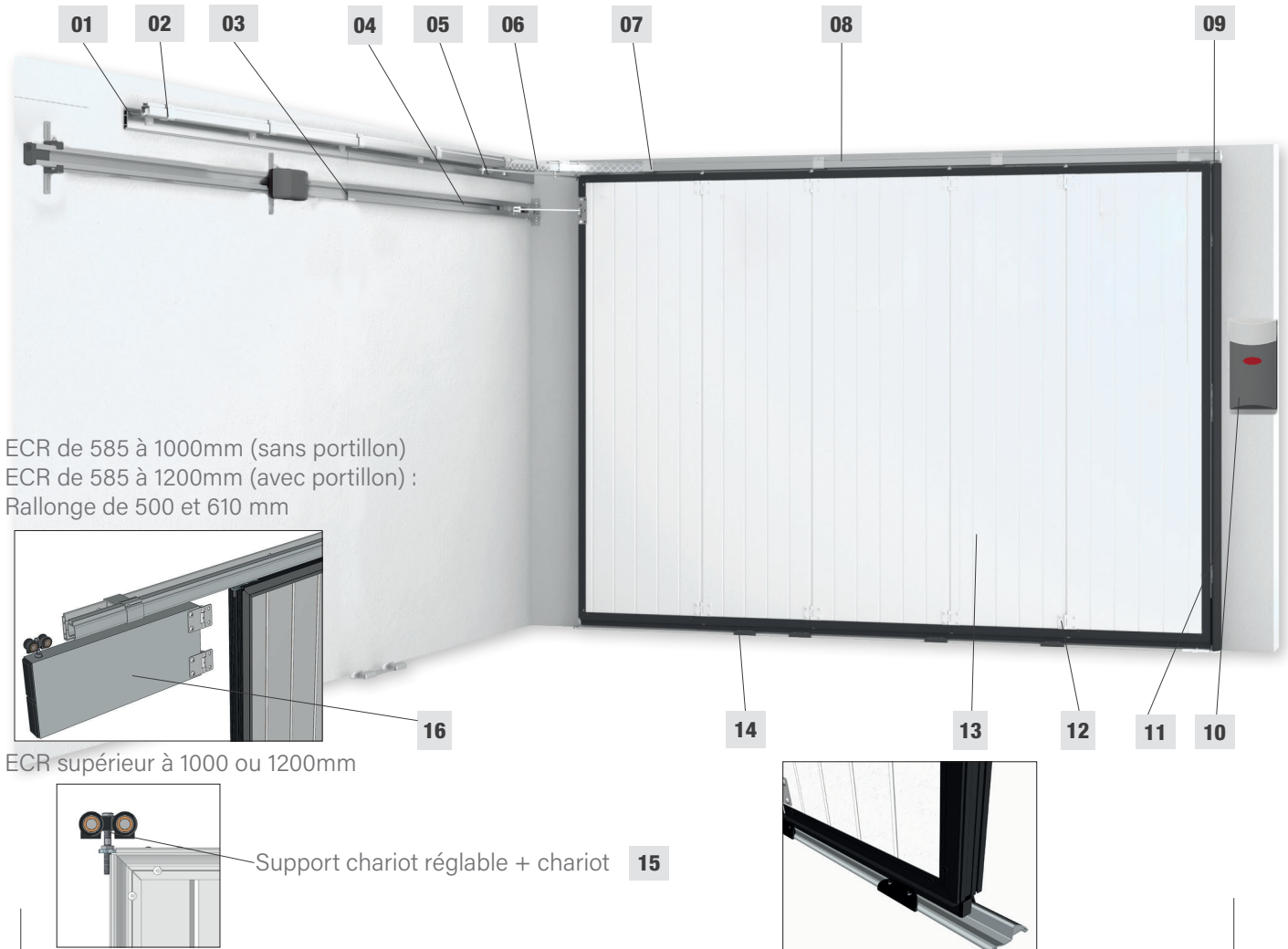
PORTE AVEC ÉCOINÇON ECR OU ECO  $\leq 585$  MM

- |   |   |    |   |
|---|---|----|---|
| 1 | Butée                                     | 9  | Joint d'étanchéité (voir détails p.99)        |
| 2 | Equerre support de rail (longue)          | 10 | Coffret de gestion moteur Sommer              |
| 3 | Rail de guidage moteur                    | 11 | Cadre noir                                    |
| 4 | Rail de guidage haut côté refoulement     | 12 | Charnières                                    |
| 5 | Bras de 800 mm pour ECG/ECD $\leq 585$ mm | 13 | Panneaux double parois isolé anti-pince doigt |
| 6 | Courbe                                    | 14 | Patins de seuil                               |
| 7 | Equerre support de rail (courte)          | 15 | Chariot de guidage anti-dégondage             |
| 8 | Rail de guidage haut côté baie            | 16 | Rallonge                                      |

## INFO

- Si ECR > 1000 mm, la position du moteur est au plafond ou au linteau en fonction de la retombée de linteau (Cf. les retombées de linteau nécessaires P 81)

## TYPES DE REFOULEMENT

### REFOULEMENT À 90°

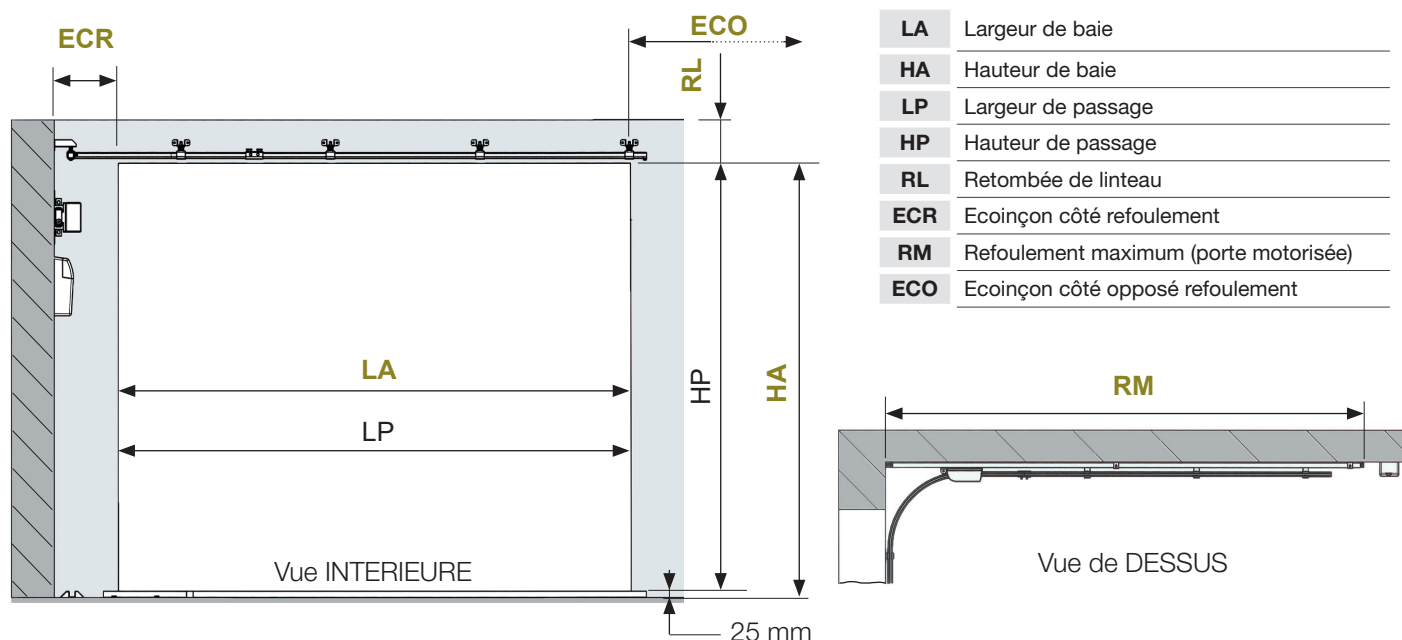

	MOTEUR SUR LE MUR DE REFOULEMENT	MOTEUR AU PLAFOND*	MOTEUR AU LINTEAU*
RETOMBÉE DE LINTEAU (RL min)	100 mm	110 à 220 mm max	260 à 330 mm max
ECOINÇON OPPOSÉ AU REFOULEMENT (ECO min)	90 mm (Sommer) - de 330 à 500 (Somfy)		
ECOINÇON CÔTÉ REFOULEMENT (ECR min)	225 mm (manuel) / 175 mm (motorisé)		
HAUTEUR DE PASSAGE MINIMUM (HP min) si portillon	1850 mm		
HAUTEUR DE PASSAGE MINIMUM (HP min) sans portillon	1800 mm		
HAUTEUR DE PASSAGE MAXIMUM (HP max)	3000 mm (2250 mm si portillon manuel)		

\* Moteur Sommer : uniquement si ECR > 1000 ou 1200 mm

#### INFO

Les cotes en vert sont les cotes à nous fournir pour un devis ou une commande.

- Si RL ou ECO sont insuffisants, il est possible d'adapter un faux linteau ou des faux écoinçons.

#### ATTENTION

- Les dispositions sont toujours données vue intérieure.
- LP = LA : sans faux écoinçons

REFOULEMENT MAXIMUM (RM) - PORTE **MANUELLE**

	REFOULEMENT A 90°	REFOULEMENT DROIT
REFOULEMENT MAXIMUM (RM)	LP - ECR +1450 mm	LP + 230 mm

REFOULEMENT MAXIMUM (RM) - PORTE MOTORISÉE **SOMMER SANS PORTILLON (SAUF PRO+)**

175 ≤ ECR ≤ 1000 MM

	LP maxi							
175 ≤ ECR < 200	1995	2395	2795	2995	3595	3995	4395	5000
200 ≤ ECR < 300	2045	2445	2845	3045	3645	4045	4445	5000
300 ≤ ECR < 400	2145	2545	2945	3145	3745	4145	4545	5000
400 ≤ ECR < 500	2095	2495	2895	3095	3695	4095	4495	5000
500 ≤ ECR ≤ 585	2195	2595	2995	3195	3795	4195	4595	5000
585 < ECR ≤ 600	2080	2480	2880	3080	3680	4080	4480	5000
600 < ECR ≤ 800	2095	2495	2895	3095	3695	4095	4495	5000
800 < ECR ≤ 900	2170	2570	2970	3170	3770	4170	4570	5000
900 < ECR ≤ 1000	2195	2595	2995	3195	3795	4195	4595	5000

Refolements des Rails Sommer :	3265	3665	4065	4265	4865	5265	5665	6465
--------------------------------	------	------	------	------	------	------	------	------

REFOULEMENT MAXIMUM (RM) - PORTE MOTORISÉE **SOMMER SANS PORTILLON (PRO+)**

175 ≤ ECR ≤ 1000 MM

	LP maxi							EC mini	RL mini
175 ≤ ECR < 200	2275	2815	3370	3915	4465	5000			
200 ≤ ECR < 250	2300	2840	3395	3940	4490	5000			
250 ≤ ECR < 350	2280	2820	3375	3920	4470	5000			
350 ≤ ECR < 400	2330	2870	3425	3970	4520	5000			
400 ≤ ECR < 500	2230	2770	3320	3870	4420	4960	5000		
500 ≤ ECR ≤ 585	2330	2870	3420	3970	4520	5000			
585 < ECR ≤ 600	2170	2710	3265	3810	4360	4905	5000		
600 < ECR ≤ 800	2285	2825	3380	3925	4475	5000			
800 < ECR ≤ 900	2310	2850	3405	3950	4500	5000			
900 < ECR ≤ 1000	2260	2800	3350	3900	4450	5000			

*Refolements des Rails Sommer :	3355	3895	4450	4995	5545	6090	6640
Course :	2750	3290	3840	4380	4940	5480	6035

\*Les refolements sont donnés en valeurs théoriques (sans de marge de sécurité)

ECR &gt; 1000 MM

MOTEUR AU PLAFOND	MOTEUR AU LINTEAU	ECR mini	LP	Course	EC mini	Refolement maxi
110 ≤ RL < 260	260 ≤ RL ≤ 330	Sup ou = à 1001	1900 ≤ LP ≤ 2620	2750	90	1000 < ECR ≤ LP + 209 = LP - ECR + 800 LP + 209 < ECR < LP + 230 = LP - ECR + 1050
			2620 < LP ≤ 3160	3290		
			3160 < LP ≤ 3710	3840		
			3710 < LP ≤ 4260	4380		
			4260 < LP ≤ 4810	4940		
			4810 < LP ≤ 5000	5480		

REFOULEMENT MAXIMUM (RM) - PORTE MOTORISÉE **SOMMER AVEC PORTILLON (SAUF PRO+)**

175 ≤ ECR ≤ 1200 MM

	LP maxi							
175 ≤ ECR < 200	1995	2395	2795	2995	3595	3995	4395	5000
200 ≤ ECR < 300	2045	2445	2845	3045	3645	4045	4445	5000
300 ≤ ECR < 400	2145	2545	2945	3145	3745	4145	4545	5000
400 ≤ ECR < 500	2095	2495	2895	3095	3695	4095	4495	5000
500 ≤ ECR ≤ 585	2195	2595	2995	3195	3795	4195	4595	5000
585 < ECR ≤ 600	2080	2480	2880	3080	3680	4080	4480	5000
600 < ECR ≤ 800	2095	2495	2895	3095	3695	4095	4495	5000
800 < ECR ≤ 900	2170	2570	2970	3170	3770	4170	4570	5000
900 < ECR ≤ 1000	2195	2595	2995	3195	3795	4195	4595	5000
1001 < ECR < 1100	2345	2745	3145	3345	3945	4345	4745	5000
1100 ≤ ECR < 1150	2375	2775	3175	3375	3975	4375	4775	5000
1150 ≤ ECR < 1200	2395	2795	3195	3395	3995	4395	4795	5000

Refoulements des Rails Sommer :

▼	▼	▼	▼	▼	▼	▼	▼	▼
3265	3665	4065	4265	4865	5265	5665	6465	

ECR &gt; 1200 MM

MOTEUR AU PLAFOND	MOTEUR AU LINTEAU	ECR mini	LP	Course	EC mini	Refoulement maxi
RL 160 à 220	RL 260 à 330	1201	1900 à 2510	2600	90	1200 < ECR ≤ LP + 209 = LP - ECR + 800 LP + 209 < ECR < LP + 230 = LP - ECR + 1050
			2511 à 2910	3000		
			2911 à 3310	3400		
			3311 à 3510	3600		
			3511 à 4110	4200		
			4111 à 4510	4600		
			4511 à 4910	5000		
			4911 à 5000	5800		

**INFO**

- AIDE - Lecture tableau - Cas d'un moteur Sommer sur porte sans portillon
  - Si l'écoîçon côté refoulement est de 450 mm, que la largeur de porte maximum est de 3270 mm
  - => la valeur du refoulement maximum est de 4865 mm

 REFOULEMENT MAXIMUM (RM) - PORTE MOTORISÉE **SOMMER AVEC PORTILLON (PRO+)**

175 ≤ ECR ≤ 1200 MM

	LP maxi							EC mini	RL mini
175 ≤ ECR < 200	2275	2815	3370	3915	4465	5000	90	100	
200 ≤ ECR < 250	2300	2840	3395	3940	4490	5000			
250 ≤ ECR < 350	2280	2820	3375	3920	4470	5000			
350 ≤ ECR < 400	2330	2870	3425	3970	4520	5000			
400 ≤ ECR < 500	2230	2770	3320	3870	4420	4960			5000
500 ≤ ECR ≤ 585	2330	2870	3420	3970	4520	5000			
585 < ECR ≤ 600	2170	2710	3265	3810	4360	4905			5000
600 < ECR ≤ 800	2285	2825	3380	3925	4475	5000			
800 < ECR ≤ 900	2310	2850	3405	3950	4500	5000			
900 < ECR ≤ 1000	2260	2800	3350	3900	4450	5000			
1001 < ECR < 1100	2270	2810	3370	3910	4460	5000			
1100 ≤ ECR < 1150	2295	2835	3390	3935	4485	5000			
1150 ≤ ECR < 1200	2320	2860	3415	3960	4510	5000			

\*Refoulements des Rails Sommer :

▼	▼	▼	▼	▼	▼	▼	
3355	3895	4450	4995	5545	6090	6640	
Course :	2750	3290	3840	4380	4940	5480	6035

\*Les refoulements sont donnés en valeurs théoriques (pas de marge de sécurité)

ECR &gt; 1200 MM

MOTEUR AU PLAFOND	MOTEUR AU LINTEAU	ECR mini	LP	Course	EC mini	Refoulement maxi
160 ≤ RL < 260	260 ≤ RL ≤ 330	Sup ou = à 1201	1900 ≤ LP ≤ 2620	2750	90	1200 < ECR ≤ LP + 209 = LP - ECR + 800 LP + 209 < ECR < LP + 230 = LP - ECR + 1050
			2620 < LP ≤ 3160	3290		
			3160 < LP ≤ 3710	3840		
			3710 < LP ≤ 4260	4380		
			4260 < LP ≤ 4810	4940		
			4810 < LP ≤ 5000	5480		

REFOULEMENT MAXIMUM (RM) - PORTE MOTORISÉE **SOMFY SANS PORTILLON**

175 ≤ ECR ≤ 1000 MM

	LP maxi			
175 ≤ ECR < 250	2060	2660	3660	4960
250 ≤ ECR < 325	2135	2735	3735	5000
325 ≤ ECR ≤ 585	2160	2760	3760	5000
585 < ECR < 750	1970	2570	3570	4870
750 ≤ ECR < 825	2110	2710	3710	5000
825 ≤ ECR ≤ 1000	2135	2735	3735	5000
▼	▼	▼	▼	▼
<b>Refolements Pro et Optimo</b>	<b>*3295</b>	<b>*3895</b>	<b>4895</b>	<b>6195</b>
<b>Refolements Compact</b>	<b>*3128</b>	<b>*3728</b>	<b>4728</b>	<b>6028</b>
Rails utilisés :	2900	3500	4500	5800

\*Les rails moteurs à courroie sont obligatoires

ECR &gt; 1000 MM (MOTEUR AU PLAFOND)

RL	EC mini	ECR	LP	Refolement maxi	RAIL
RL 160 à 220	Moteurs : <b>Dexxo Pro ou Optimo</b> 350mm tête à 90° 500mm tête Droite	ECR ≥ 1001	1900 à 2249	1000 < ECR ≤ LP + 209 = LP - ECR + 800 LP + 209 < ECR < LP + 230 = LP - ECR + 1050	*2900
		ECR + LP ≥ 3500	2250 à 2499		*3500
		ECR ≥ 1001	2500 à 2799		4500
		ECR + LP ≥ 4500	2800 à 3499		5800
		ECR ≥ 1001	3500 à 3799		
		ECR + LP ≥ 5800	3800 à 4799		
		ECR ≥ 1001	4800 à 5000		

\*Les Rails moteurs peuvent-être à courroie ou à chaîne

REFOULEMENT MAXIMUM (RM) - PORTE MOTORISÉE **SOMFY AVEC PORTILLON**

175 ≤ ECR ≤ 1000 MM

	LP maxi			
175 ≤ ECR < 250	2060	2660	3660	4960
250 ≤ ECR < 325	2135	2735	3735	5000
325 ≤ ECR ≤ 585	2160	2760	3760	5000
585 < ECR < 750	1970	2570	3570	4870
750 ≤ ECR < 825	2110	2710	3710	5000
825 ≤ ECR ≤ 1000	2135	2735	3735	5000
1000 < ECR ≤ 1200	2150	2750	3750	5000
▼	▼	▼	▼	▼
<b>Refolements Pro et Optimo</b>	<b>*3295</b>	<b>*3895</b>	<b>4895</b>	<b>6195</b>
Rails utilisés :	2900	3500	4500	5800

\*Les rails moteurs à courroie sont obligatoires

ECR &gt; 1200 MM (MOTEUR AU PLAFOND)

RL	EC mini	ECR	LP	Refolement maxi	RAIL
RL 160 à 220	<b>Dexxo Pro ou Optimo</b> 350mm tête à 90° 500mm tête Droite	ECR ≥ 1201	1900 à 2299	1200 < ECR ≤ LP + 209 = LP - ECR + 800 LP + 209 < ECR < LP + 230 = LP - ECR + 1050	*2900
		ECR + LP ≥ 4450	2300 à 2899		*3500
		ECR ≥ 1201	2900 à 3249		4500
		ECR + LP ≥ 5750	3250 à 3900		5800
		ECR + LP ≥ 5750	3900 à 4549		
		ECR ≥ 1201	4550 à 5000		

\*Les Rails moteurs peuvent-être à courroie ou à chaîne

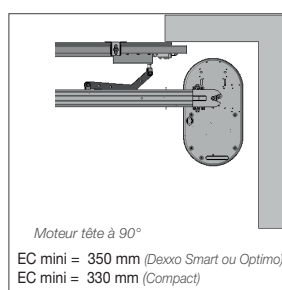
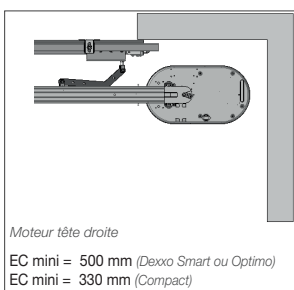

## REFOULEMENT DROIT

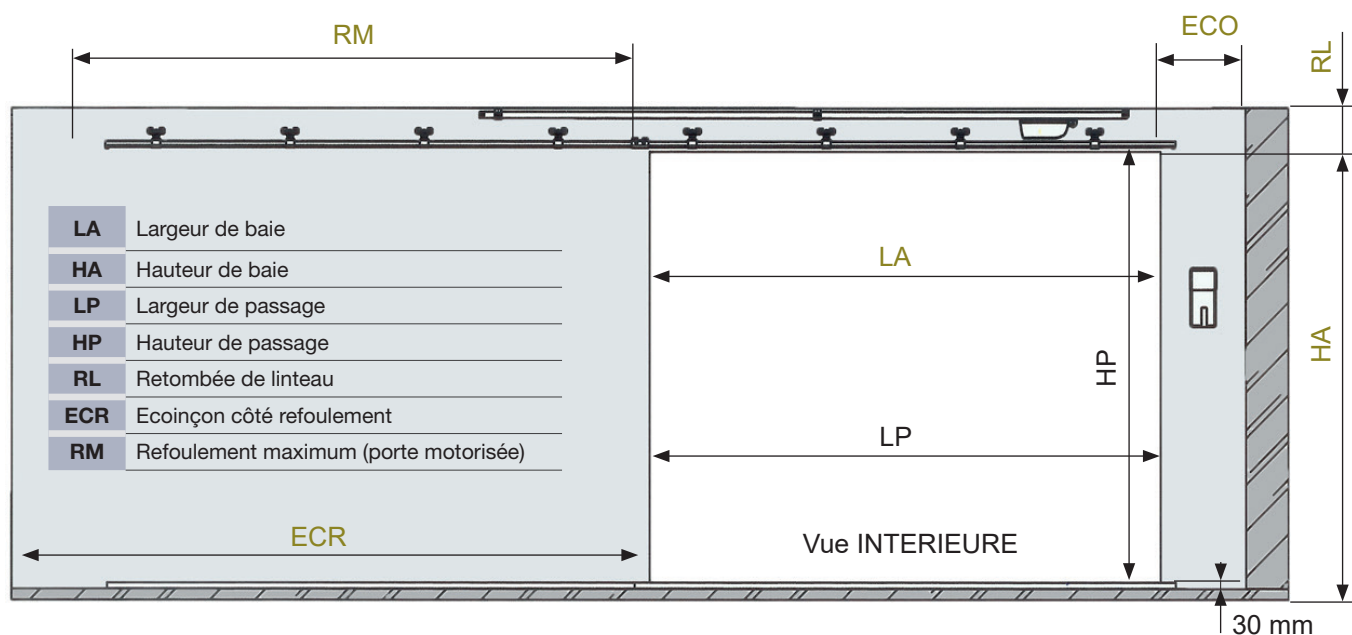

	TOUTES LES PORTES À DÉPLACEMENT LATÉRAL SAUF PORTES MANUELLES SANS PORTILLON			PORTE MANUELLE AVEC PORTILLON
	MOTEUR AU PLAFOND (SOMFY)	MOTEUR AU LINTEAU (SOMMER)	PORTE MANUELLE SANS PORTILLON	
RETOMBÉE DE LINTEAU (RL min)	110 à 220 mm max	260 à 330 mm max	100 mm	100 mm
ECOINÇON OPPOSÉ AU REFOULEMENT (ECO min)	90 à 500 suivant motorisation		90 mm	90 mm
ECOINÇON CÔTÉ REFOULEMENT (ECR min)	LP + 230 mm		LP + 230 mm	LP - 280 mm
HAUTEUR DE PASSAGE MINIMUM (HP min) si portillon	1850 mm			
HAUTEUR DE PASSAGE MINIMUM (HP min) sans portillon	1800 mm			
HAUTEUR DE PASSAGE MAXIMUM (HP max)	3000 mm		2250 mm	

## INFO

- Les cotes en vert sont les cotes à nous fournir pour un devis ou une commande.
- Si RL ou ECO sont insuffisants, il est possible d'adapter un faux linteau ou des faux écoinçons.

## ATTENTION

- Les dispositions sont toujours données vue intérieure.
- LP = LA : sans faux écoinçons

## REFOULEMENT MAXIMUM (RM) - PORTE MOTORISÉE SOMMER SANS PORTILLON (SAUF PRO+)

MOTEUR AU PLAFOND	MOTEUR AU LINTEAU	ECR mini	LP	Course	EC mini	Refoulement maxi
RL 110 à 220	RL 260 à 330	LP + 230	1900 à 2510	2600	90	LP + 230
			2511 à 2910	3000		
			2911 à 3310	3400		
			3311 à 3510	3600		
			3511 à 4110	4200		
			4111 à 4510	4600		
			4511 à 4910	5000		
			4911 à 5000	5800		



REFOULEMENT MAXIMUM (RM) - PORTE MOTORISÉE **SOMMER SANS PORTILLON (PRO+)**

MOTEUR AU PLAFOND	MOTEUR AU LINTEAU	ECR mini	LP	Course	EC mini	Refolement maxi
110 ≤ RL < 260	260 ≤ RL ≤ 330	Sup ou = à LP + 230	1900 ≤ LP ≤ 2670	2750	90	LP + 230
			2670 < LP ≤ 3210	3290		
			3210 < LP ≤ 3760	3840		
			3760 < LP ≤ 4310	4380		
			4310 < LP ≤ 4860	4940		
			4860 < LP ≤ 5000	5480		
			6035			

REFOULEMENT MAXIMUM (RM) - PORTE MOTORISÉE **SOMMER AVEC PORTILLON (SAUF PRO+)**

MOTEUR AU PLAFOND	MOTEUR AU LINTEAU	ECR mini	LP	Course	EC mini	Refolement maxi
RL 110 à 220	RL 260 à 330	LP + 230	1900 à 2510	2600	90	LP + 230
			2511 à 2910	3000		
			2911 à 3310	3400		
			3311 à 3510	3600		
			3511 à 4110	4200		
			4111 à 4510	4600		
			4511 à 4910	5000		
			4911 à 5000	5800		

REFOULEMENT MAXIMUM (RM) - PORTE MOTORISÉE **SOMMER AVEC PORTILLON (PRO+)**

MOTEUR AU PLAFOND	MOTEUR AU LINTEAU	ECR mini	LP	Course	EC mini	Refolement maxi
110 ≤ RL < 260	260 ≤ RL ≤ 330	Sup ou = à LP + 230	1900 ≤ LP ≤ 2670	2750	90	LP + 230
			2670 < LP ≤ 3210	3290		
			3210 < LP ≤ 3760	3840		
			3760 < LP ≤ 4310	4380		
			4310 < LP ≤ 4860	4940		
			4860 < LP ≤ 5000	5480		
			6035			

REFOULEMENT MAXIMUM (RM) - PORTE MOTORISÉE **SOMFY SANS PORTILLON**  
(MOTEUR AU PLAFOND)

RL	ECR mini	LP	RAIL	EC mini	Refolement maxi
RL 110 à 220	LP + 230	1900 à 2450	*2900	90	LP + 230
		2451 à 3050	*3500		
		3051 à 4050	4500		
		4051 à 5000	5800		

\*Les Rails moteurs peuvent-être à courroie ou à chaîne - Moteurs : Dexxo Pro ou Optimo

REFOULEMENT MAXIMUM (RM) - PORTE MOTORISÉE **SOMFY AVEC PORTILLON**  
(MOTEUR AU PLAFOND)

RL	ECR mini	LP	RAIL	EC mini	Refolement maxi
RL 110 à 220	LP + 230	1900 à 2450	*2900	90	LP + 230
		2451 à 3050	*3500		
		3051 à 4050	4500		
		4051 à 5000	5800		

\*Les Rails moteurs peuvent-être à courroie ou à chaîne - Moteurs : Dexxo Pro ou Optimo

# ETANCHÉITÉ

ISOLATION  
PROTECTION  
ELASTICITÉ  
RÉSISTANCE

## 01 JOINT AU LINTEAU



Vue extérieure

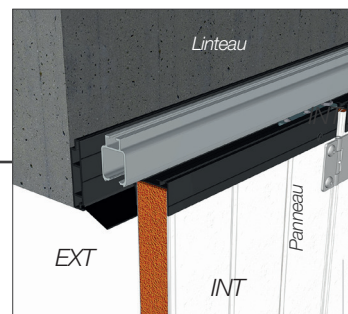

Vue intérieure  
Joint à lèvres (linteau)

## 02 JOINT VERTICAL



Côté refoulement  
Joint à lèvres ou joint brosse  
selon dimensions écoinçons



Côté opposé refoulement  
sans portillon  
Joint brosse



Côté opposé refoulement  
avec portillon  
Joint brosse

## 03 JOINT D'ARTICULATION PANNEAU

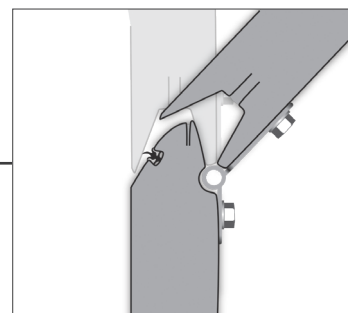

Articulation anti-pince doigts

## 04 JOINT BAS



Joint brosse  
(sur face extérieure au bas de chaque panneau)

## TYPES DE MANOEUVRE

### MANOEUVRE MANUELLE

- Dimensions max : 5000 x 3000 mm
- Motorisation : aucune, tirage manuel

### MANOEUVRE MOTORISÉE : CHOIX DES MOTEURS

#### MOTEUR SOMMER

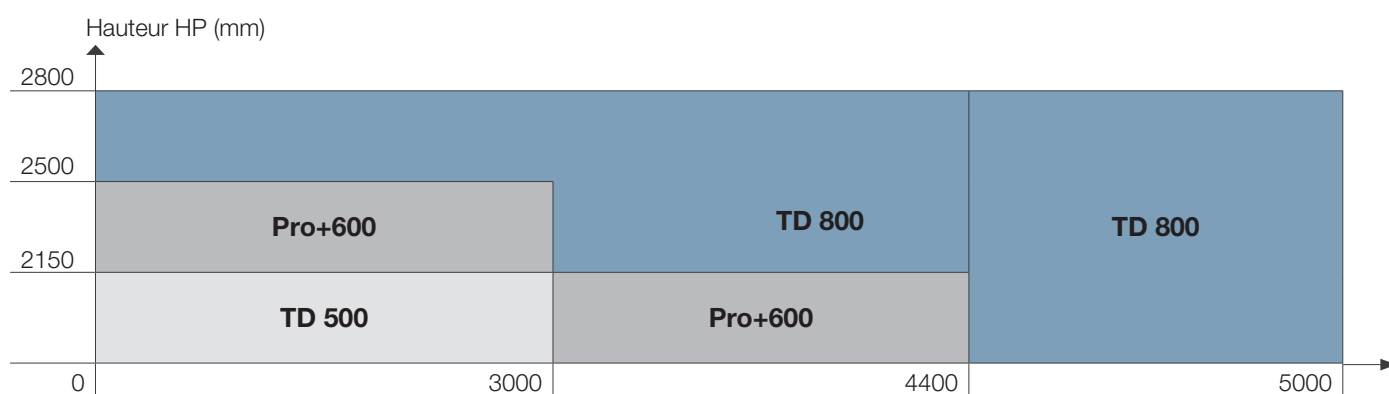

#### ATTENTION

- Conformément aux exigences de la Norme Européenne NF EN 13241+ A2, nos portes sont étiquetées CE. Elles peuvent être commandées en manœuvre manuelle ou en manœuvre motorisée. L'adaptation d'un moteur sur une porte commandée en manœuvre manuelle entraîne la responsabilité de l'installateur.

#### MOTEUR SOMFY

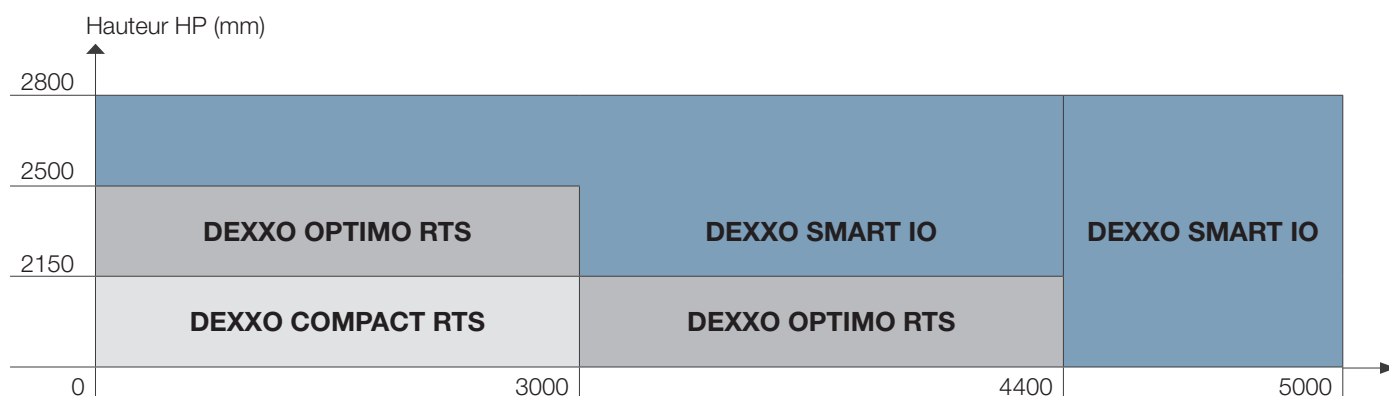

## MOTORISATIONS

## MOTORISATIONS

	MOTORISATION SOMMER		
	TD 500	Pro+ 600	TD 800
Tension	230 V	230 V	230 V
Force de traction et de compression	500 N	600 N	800 N
Vitesse maximale	150 mm/s	210 mm/s	130 mm/s
Puissance absorbée en veille	≈ 7 W	≈ 1 W	≈ 2 W
Nombre de cycles par jour	20	20	20
Deverrouillage de secours	Oui	Oui	Oui
Ralenti en fin d'ouverture/fermeture	Oui	Oui	Oui
Ouverture partielle de la porte	Oui	Oui	Oui
Fréquence radio	868 MHz	868 MHz	868 MHz
Nombre de télécommandes incluses	2	2	2

- \* - 9 télécommandes si commandes monodirectionnelles : pas de retour d'information (moteur intelligent)  
 - Illimité si commandes bidirectionnelles : avec retour d'informations (émetteur intelligent)

\*\* Non compatible sur porte motorisée avec portillon

	MOTORISATION SOMFY		
	Dexxo Compact Rts	Dexxo Optimo Rts	Dexxo Smart IO 800*
Tension	230 V	230 V	230 V
Force de traction et de compression	600 N	650 N (à arrachement) 800 N (en pointe)	650 N (à arrachement) 800 N (en pointe)
Vitesse maximale	140 mm /sec	140 mm /sec	140 mm /sec
Puissance absorbée en veille	≈ 4 W	≈ 4 W	≈ 5 W
Nombre de cycles par jour	20	20	20
Deverrouillage de secours	Oui	Oui	Oui
Ralenti en fin d'ouverture/fermeture	Oui	Oui	Oui
Ouverture partielle de la porte	Non	Oui	Oui
Fréquence radio	433.42 MHz	433.42 MHz	868 MHz
nombre de télécommandes incluses	2	2	2

## MODES DE FONCTIONNEMENT

### IMPULSION (UTILISATEURS FORMÉS)





En fonctionnement par impulsion, une action momentanée de l'utilisateur sur l'organe de commande déclenche un mouvement du tablier : ouverture ou arrêt ou fermeture.

#### Sécurités nécessaires :

Les moteurs sont équipés de systèmes électroniques mesurant la valeurs des forces, permettant la régulation automatique de ces derniers pour respecter les efforts maximaux de soulèvement ou d'écrasement demandés par la Norme NF EN 13241+A2. Aucune sécurité supplémentaire n'est exigée sur la porte dès lors qu'elle est hors zone publique ou en fonctionnement en vue de la porte. Pour une porte en zone publique ou en fonctionnement hors vue, 2 jeux de cellules sont obligatoires).

ACCESSOIRES DE COMMANDE			
SOMMER			
<p>Télécommande</p> 	<ul style="list-style-type: none"> <li>Emetteur Pearl 4 fonctions :               <ul style="list-style-type: none"> <li>- en standard</li> <li>- fréquence 868 MHz</li> <li>- dimensions : 79 x 26 x 13 mm</li> </ul> </li> </ul>	<p>Lecteur d'empreintes Radio</p> 	<ul style="list-style-type: none"> <li>Lecteur d'empreintes :               <ul style="list-style-type: none"> <li>- fréquence 868 MHz</li> <li>- dimensions : 149 x 69 x 45 mm</li> <li>- jusqu'à 80 empreintes digitales d'utilisateurs enregistrables</li> <li>- jusqu'à 9 empreintes digitales d'administrateurs enregistrables</li> <li>- Programmation 4 canaux</li> </ul> </li> </ul>
<p>Télécommande Slider - Radio</p> 	<ul style="list-style-type: none"> <li>Emetteur 4 fonctions :               <ul style="list-style-type: none"> <li>- en option</li> <li>- fréquence 868 MHz</li> <li>- dimensions : 55 x 30 x 14 mm</li> <li>- 4 commandes radio</li> <li>- sauf Pro+</li> </ul> </li> </ul>	<p>Digicode</p> 	<ul style="list-style-type: none"> <li>Digicode sans fil :               <ul style="list-style-type: none"> <li>- fréquence 868 MHz</li> <li>- dimensions : 147 x 48 x 30 mm</li> <li>- support aluminium</li> <li>- touches lumineuses</li> </ul> </li> </ul>
<p>Télécommande</p> 	<ul style="list-style-type: none"> <li>Emetteur 3 canaux Pearl Status               <ul style="list-style-type: none"> <li>- avec retour d'information</li> <li>- en option sur le moteur pro +600</li> <li>- 3 canaux</li> <li>- dimensions : 79 x 26 x 13 mm</li> <li>- fréquence 868 MHz</li> </ul> </li> </ul>	<p>Télécommande</p> 	<ul style="list-style-type: none"> <li>Pearl 2 canaux Twin :               <ul style="list-style-type: none"> <li>- radio</li> <li>- 2 canaux</li> <li>- en option sur le moteur pro +600</li> <li>- dimensions : 79 x 26 x 13 mm</li> <li>- fréquence 868 MHz</li> </ul> </li> </ul>
<p>Boite à bouton Radio</p> 	<ul style="list-style-type: none"> <li>Boite à bouton en applique :               <ul style="list-style-type: none"> <li>- radio</li> <li>- 3 canaux</li> <li>- dimensions : 85 x 80 x 14 mm</li> <li>- fréquence 868 MHz</li> </ul> </li> </ul>	<p><b>INFOS MOTEUR SOMMER</b></p> <ul style="list-style-type: none"> <li>Un bouton à impulsion est intégré au coffret de gestion.</li> <li>Les récepteurs intégrés au coffret de gestion sont équipés du système "Rolling code" qui assure la protection contre d'éventuels piratages radio.</li> </ul>	
SOMFY			
<p>Télécommande Keytis RTS</p> 	<ul style="list-style-type: none"> <li>Compatible avec moteur Dexxo Compact ou Optimo :               <ul style="list-style-type: none"> <li>- fréquence 433.42 MHz</li> <li>- dimensions : 69 x 41.5 x 13.7 mm</li> </ul> </li> </ul>	<p>Digicode</p> 	<ul style="list-style-type: none"> <li>Digicode RTS à encastrer :               <ul style="list-style-type: none"> <li>- fréquence 433.33 MHz</li> <li>- dimensions : 120 x 70 x 30 mm</li> <li>- IP 55</li> <li>- Finition métal</li> </ul> </li> </ul>
<p>Télécommande IO</p> 	<ul style="list-style-type: none"> <li>Compatible avec moteur Dexxo Smart IO 800 :               <ul style="list-style-type: none"> <li>- fréquence 868 MHz</li> <li>- dimensions : 59 x 35 x 14 mm</li> </ul> </li> </ul>	<p>Digicode</p> 	<ul style="list-style-type: none"> <li>Digicode RTS en applique :               <ul style="list-style-type: none"> <li>- fréquence 433.33 MHz</li> <li>- dimensions : 120 x 70 x 30 mm</li> <li>- IP 55</li> <li>- Finition métal</li> </ul> </li> </ul>

## COMPATIBLES TOUS MOTEURS

<p>Télécommande Tyxia Delta Dore</p> 	<ul style="list-style-type: none"> <li>Compatible tous moteurs avec récepteur Delta Dore</li> <li>- fréquence : 868 MHz</li> <li>- dimensions : 42 x 65 x 8 mm</li> </ul>	<p>BCE2 - BCA1</p> 	<ul style="list-style-type: none"> <li>Boîte à clé :                     <ul style="list-style-type: none"> <li><u>A encastrer</u> : Plaque de propriété</li> <li>- dimensions : 90 x 100 mm</li> <li><u>En applique</u></li> <li>- dimensions : 73 x 73 x 78 mm</li> </ul> </li> </ul>
<p>Récepteur Tyxia 4620 Delta Dore</p> 	<ul style="list-style-type: none"> <li>Récepteur impulsionnel à contact sec</li> <li>- dimensions : 45x36x23 mm</li> <li>- 230V</li> </ul>	<p>Télécommande Rollia Delta Dore</p> 	<ul style="list-style-type: none"> <li>Compatible tous moteurs avec récepteur Delta Dore</li> <li>- fréquence : 868 MHz</li> <li>- dimensions : 45 x 125 x 15 mm</li> </ul>

## LES OPTIONS

## OPTIONS MOTORISATIONS

## OPTIONS MOTORISATIONS

## SOMMER

<p>Récepteur</p> 	<ul style="list-style-type: none"> <li>Récepteur 2/4 fonctions :</li> <li>- fréquence 868 MHz</li> <li>- dimension 125 x 125 x 60 mm</li> <li>- IP 65</li> </ul>	<p>Antenne</p> 	<ul style="list-style-type: none"> <li>- Antenne à tige diélectrique</li> <li>- Fréquence 868 MHz</li> <li>- Longueur câble ≈ 10 m</li> </ul>
<p>Feu clignotant</p> 	<ul style="list-style-type: none"> <li>Feu clignotant (ne fonctionne qu'avec le coffret SV 568):</li> <li>- dimension 123 x 107 mm</li> <li>- fréquence 500 MHz</li> <li>- IP 65</li> </ul>	<p>Coffret SV 568</p> 	<ul style="list-style-type: none"> <li>- Dimension : 110 x 110 x 55 mm</li> <li>- Permet de connecter les feux éclairants, clignotants orange (à l'exception des portes à portillon)</li> </ul>

## SOMFY

<p>Récepteur</p> 	<ul style="list-style-type: none"> <li>Récepteur Somfy RTS :</li> <li>- fréquence 433.42 MHz</li> <li>- dimension 110 x 110 x 40 mm</li> <li>- IP 55</li> </ul>	<p>Antenne RTS</p> 	<ul style="list-style-type: none"> <li>- Fréquence 433.42 MHz</li> <li>- Longueur câble ≈ 8 m</li> <li>- Diamètre câble : 5 mm</li> </ul>
<p>Batterie</p> 	<ul style="list-style-type: none"> <li>- Puissance : 9,6 V</li> <li>- Capacité batterie : 1600 mAh</li> </ul>		

## COMPATIBLES TOUS MOTEURS

<p>Serrure de débrayage</p> 	<ul style="list-style-type: none"> <li>Débrayage moteur extérieur</li> <li>Ouverture manuelle en cas de coupure de courant</li> </ul>		
---	---	--	--

## OPTION PORTILLON

Notre portillon est conçu et réalisé pour assurer un passage piétonnier facile dans toutes les portes à déplacement latéral. Ce portillon est conforme à la norme européenne NF EN 13241+A2. Il s'ouvre toujours côté refoulement de la porte et est toujours placé sur la panneau côté opposé au refoulement. Le cadre, en aluminium, permet de créer, avec le seuil, une structure, à mettre de niveau, lisse, propre sur laquelle reposera l'ensemble de la porte.

### LIMITES DIMENSIONNELLES DE LA PORTE À DÉPLACEMENT LATÉRAL AVEC PORTILLON :

		Portillon sur porte manuelle		Portillon sur porte motorisée		
		Mini	Maxi	Refolement à 90°	Refolement droit	
Largeur baie LA	Déplacement Latéral avec cadre <sup>(1)</sup>	ECR Largeur mini écoinçon côté refoulement	300	175		
		ECO Largeur mini écoinçon côté opposé	90	90		
		RL Retombée de linteau mini <sup>(2)</sup>	de 110 à 330 selon configuration de la motorisation			
		R Refolement maxi	Refolement à 90° LA - ECR + 1 360 maxi	Refolement droit LA - 280	Refolement à 90° LA - ECR + 1 450 maxi	Refolement droit LA + 230
		Verrouillage	verrou ou serrure en option		moteur ou verrou en option	
Hauteur baie HA			1900	5 000	1850	3 000 (motorisée) 2 250 (manuelle)

### LARGEUR DU PORTILLON : Positionné côté opposé au refoulement

PORTILLON		Toutes finitions (sauf Cassettes, Mono-rainuré et Visio-panoramique)		Toutes finitions (sauf Cassettes, Mono-rainuré et Visio-panoramique)	
		MANUEL	MOTORISÉ	MANUEL	MOTORISÉ
	Largeur portillon		500 à 572		500 à 572
	Hauteur passage portillon (par rapport au sol)		de 1 960 à 2 250		de 1 960 à 3 000 *

\* HP ≤ 2 250 mm en manuel

### ATTENTION

- Un portillon n'est pas considéré comme une issue de secours.
- En manuel, le portillon doit être ouvert pour faire fonctionner la porte
- En motorisé, le portillon doit être fermé pour pouvoir actionner la porte
- Il ne doit jamais être utilisé en zone publique.
- Une porte manuelle avec portillon ne peut pas être motorisée ultérieurement

### Butée anti-retour (portillon sur porte manuelle)

Cette butée anti-retour assure un point de fermeture supplémentaire lorsque le portillon est fermé à clé et que le verrou n'est pas enclenché. Les nouvelles butées fixes et mobiles seront utilisées sur toutes les portes à déplacement latéral avec cadre.



(1) Sauf pour panneaux cassettes

(2) Lorsque la retombée de linteau RL et/ou les écoinçons EG et/ou ED sont insuffisants, un faux linteau et/ ou des faux écoinçons assortis à la porte peuvent être proposés

## NOMENCLATURE

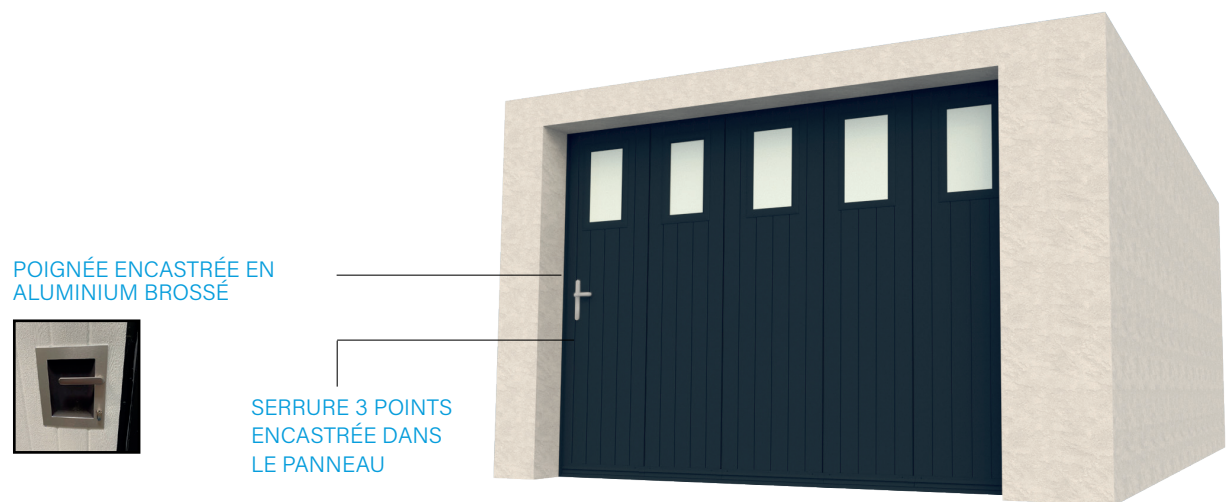
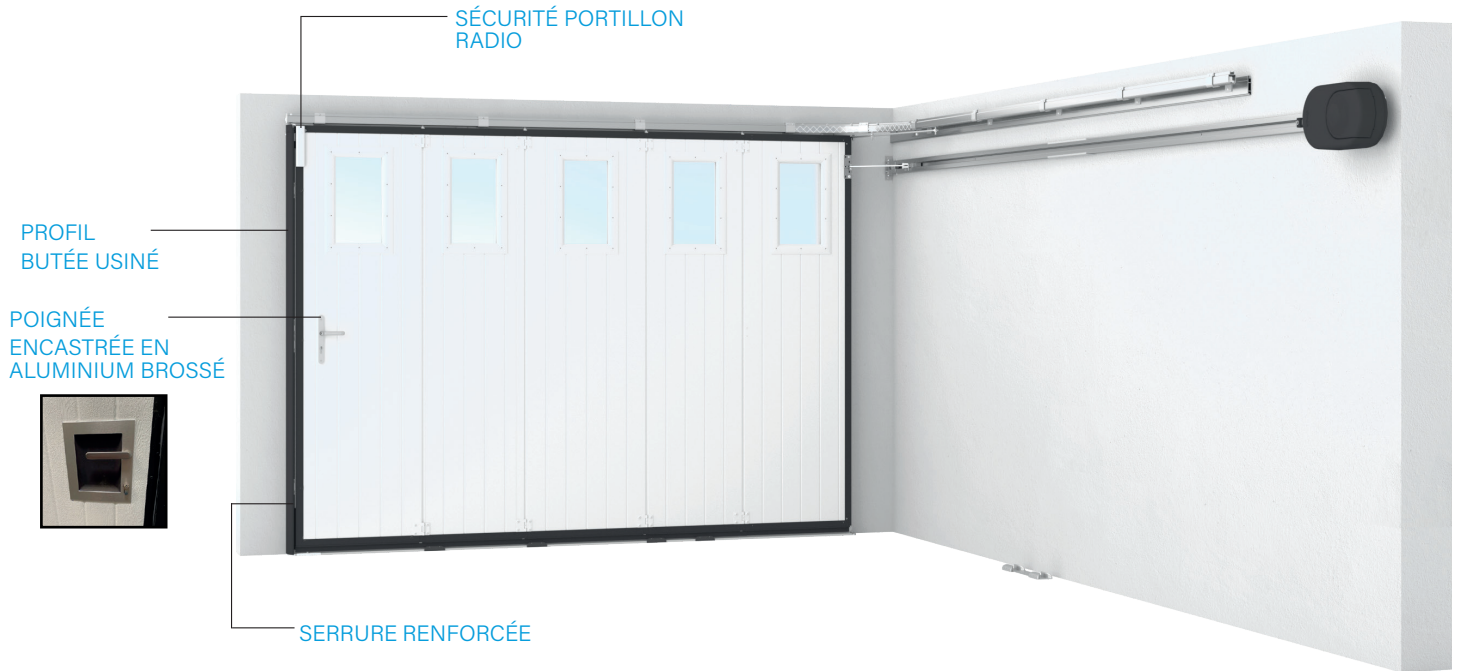



## OPTIONS HUBLOTS

### HUBLOTS - POSITIONNEMENT VERTICAL

- 1 seule rangée de hublots (côté ouverture ou côté refoulement)
- Possibilité de réduire le nombre de hublots

#### Nombre de hublots

(porte avec ou sans cadre)

HP	Alunox*	Rond Plexiglas	Rectangulaire
Hauteur passage			
HP ≤ 2 750	3	4	3
2 570 < HP	4	4	4

Cotes exprimées en mm

### HUBLOTS - POSITIONNEMENT HORIZONTAL

- 1 seul hublot par panneau
- 1 seule rangée de hublots
- Pas de serrure avec le hublot Line/décor 2

### TYPE DE HUBLOTS

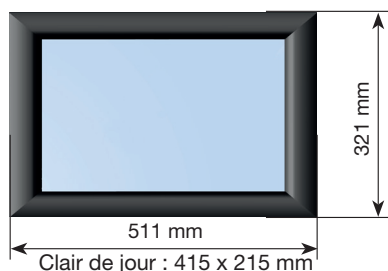

#### ATTENTION

- Pas de serrure avec une rangée verticale de hublots
- Pas de hublot à la vertical dans le portillon
- Dans certaines dimensions de portes avec portillon, il n'est pas possible de positionner des hublots sur les panneaux d'extrémités.

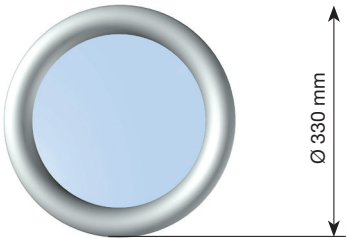
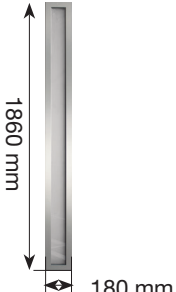
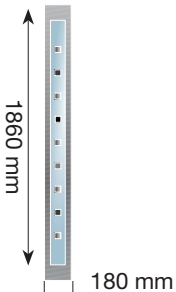
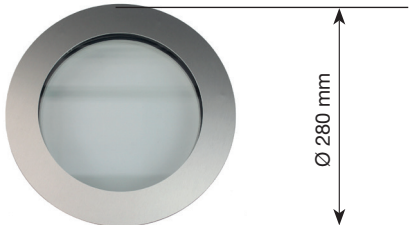

#### HUBLOT RECTANGULAIRE

- Vitrage double paroi
- Vitrage Plexiglas
- Encadrement extérieur assorti à la couleur de la porte
- Position des hublots : horizontale / verticale

 <p>Clair de jour : Ø 225 mm</p>	<p><b>HUBLOT ROND</b></p> <p>Non compatible avec les tabliers cassettes</p> <ul style="list-style-type: none"> <li>- Vitrage double paroi</li> <li>- Vitrage Plexiglas</li> <li>- Encadrement extérieur assorti à la couleur de la porte</li> <li>- Position des hublots : horizontale / verticale</li> </ul>
 <p>Clair de jour : 1780 x 100 mm</p>	<p><b>HUBLOT LINE ALUNOX</b></p> <p>Non compatible avec les tabliers cassettes</p> <ul style="list-style-type: none"> <li>- Triple vitrage dépoli : 33.2 / 12/4 / 12/4</li> <li>- Encadrement extérieur : aluminium laminé, anodisé (épaisseur 2 mm)</li> <li>- Effet brossage réalisé par anodisation</li> <li>- Résistance à la corrosion et aux griffures</li> <li>- 1 hublot / panneau en position horizontale</li> <li>- Dimension porte : HP(min) = 2095 mm / HP (max) = 3000 mm LP (min) = 1900 mm / LP max = 5000 mm</li> </ul>
 <p>Clair de jour : 1780 x 100 mm</p>	<p><b>HUBLOT DECOR 2 ALUNOX</b></p> <p>Non compatible avec les tabliers cassettes</p> <ul style="list-style-type: none"> <li>- Double vitrage PMMA dépoli 8x24x8</li> <li>- Encadrement extérieur : aluminium laminé, anodisé (épaisseur 2 mm)</li> <li>- Effet brossage réalisé par anodisation</li> <li>- Résistance à la corrosion et aux griffures</li> <li>- 1 hublot / panneau en position horizontale</li> <li>- Dimension porte : HP(min) = 2095 mm / HP (max) = 3000 mm LP (min) = 1900 mm / LP max = 5000 mm</li> </ul>
 <p>Clair de jour : Ø 235 mm</p>	<p><b>HUBLOT ROND ALUNOX</b></p> <p>Non compatible avec les tabliers cassettes</p> <ul style="list-style-type: none"> <li>- Double vitrage : 2 verres de 3 mm d'épaisseur avec feuilletage intermédiaire : 33.2 - 16/4</li> <li>- Encadrement extérieur : aluminium laminé, anodisé (épaisseur 2 mm)</li> <li>- Effet brossage réalisé par anodisation</li> <li>- Résistance à la corrosion et aux griffures</li> <li>- Position des hublots : horizontale / verticale</li> </ul>
 <p>Clair de jour : 208 x 208 mm</p>	<p><b>HUBLOT CARRE ALUNOX</b></p> <p>Non compatible avec les tabliers cassettes</p> <ul style="list-style-type: none"> <li>- Double vitrage : 2 verres de 3 mm d'épaisseur avec feuilletage intermédiaire : 33.2 - 16/4</li> <li>- Encadrement extérieur : aluminium laminé, anodisé (épaisseur 2 mm)</li> <li>- Effet brossage réalisé par anodisation</li> <li>- Résistance à la corrosion et aux griffures</li> <li>- Position des hublots : horizontale / verticale</li> </ul>
 <p>Clair de jour : 208 x 208 mm</p>	<p><b>HUBLOT DECOR 1 ALUNOX</b></p> <p>Non compatible avec les tabliers cassettes</p> <ul style="list-style-type: none"> <li>- Double vitrage PMMA dépoli 8x24x8</li> <li>- Encadrement extérieur : aluminium laminé, anodisé (épaisseur 2 mm)</li> <li>- Effet brossage réalisé par anodisation</li> <li>- Résistance à la corrosion et aux griffures</li> <li>- Position des hublots : horizontale / verticale</li> </ul>

## OPTIONS VITRAGES

		HUBLOT RECTANGULAIRE	HUBLOT ROND	HUBLOT ALUNOX ROND - CARRÉ	HUBLOT ALUNOX LINE - DÉCO 2
	<b>VITRAGE TRANSPARENT</b> • <b>PMMA*</b> (int-ext) - Ep 3 mm et 3 mm	√	√		
	<b>VITRAGE TRANSPARENT</b> • <b>Double vitrage</b> (int-ext) Ep bloc vitre = 21 mm (vide inclus) => Ref 33/2** - 16 - 4	√		√	√
	<b>VITRAGE DÉPOLI</b> • <b>Double vitrage</b> (int-ext) Ep bloc vitre = 21 mm (vide inclus) => Ref 33/2** - 16 - 4	√		√	√
	<b>VITRAGE GRANITÉ ALÉATOIRE</b> • <b>PMMA*</b> (int-ext) - Ep 3 mm et 3 mm		√		
	<b>VITRAGE GRANITÉ</b> • <b>PMMA*</b> (int-ext) - Ep 3 mm et 3 mm	√			
	<b>MASTER CARRÉ</b> • <b>Double vitrage</b> (int-ext) Ep bloc vitre = 21 mm (vide inclus) => Ref 33/2** - 16 - 4	√			
	<b>DELTA MATÉ</b> • <b>Double vitrage</b> (int-ext) Ep bloc vitre = 21 mm (vide inclus) => Ref 33/2** - 16 - 4	√			
	<b>VITRAGE TRANSPARENT</b> + <b>Croix laiton</b> (inclus dans le vide d'air) • <b>Double vitrage</b> (int-ext) Ep bloc vitre = 21 mm (vide inclus) => Ref 33/2** - 16 - 4	√			
	<b>VITRAGE OPALE</b> + <b>Croix laiton</b> (inclus dans le vide d'air) • <b>Double vitrage</b> (int-ext) Ep bloc vitre = 21 mm (vide inclus) => Ref 33/2** - 16 - 4	√			

\* Le Plexiglass® ou PMMA est une matière résistante aux UV qui offre une excellente transmission lumineuse.

\*\* Double vitrage verre avec 2 films de sécurité côté intérieur

## OPTIONS MOTIFS

### VITRAGE PMMA ET MOTIFS ALUMINIUM

#### LES TRADITIONNELS

- Vitrage **PMMA** avec motifs aluminium



Losange



Croix

#### INFO

- La face extérieure du motif est assortie à la couleur de la porte
- Pour une meilleure tenue aux agressions du soleil et des UV, les motifs sont en aluminium

### MOTIFS ALUNOX

Motifs en Alunox : épaisseur 2 mm - sens du brochage horizontal

Finition : un chanfrein de 0.5 mm à 45° est réalisé sur la face extérieure de chaque motif.

Tous les angles des motifs sont arrondis avec une valeur différente en fonction du motif.

### MOTIFS ALUMINIUM

<b>MOTIFS</b>	<b>ALOÉ</b>	 Aloé
	<p><b>Largeur de passage LP :</b></p> <ul style="list-style-type: none"> <li>- LP min = 1900 mm</li> <li>- LP max = 4400 mm</li> </ul> <p><b>Positionnement du motif :</b></p> <ul style="list-style-type: none"> <li>- panneau côté refoulement</li> <li>- 2<sup>ème</sup> panneau intermédiaire</li> </ul>	

#### INFO

- Compatible avec les tabliers sans rainure, aspect lisse ou texturé

## AUTRES OPTIONS

### RAL AU CHOIX

Il est possible de personnaliser la porte en choisissant un **RAL** parmi les **180** proposés (plus de détails p.12)

### GRILLE DE VENTILATION

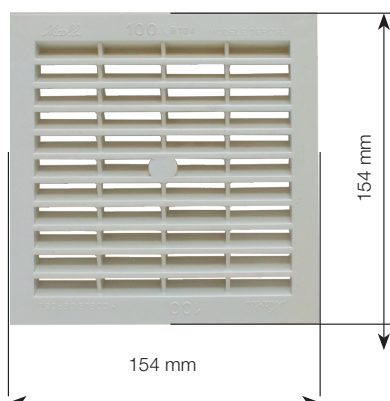

- Pour tous les tabliers à l'exception du mono-rainuré
- Dimension : 154 mm x 154 mm
- Passage d'air : 100 cm<sup>3</sup>
- Laquées à la couleur de la porte
- Positionnement horizontal : une seule rangée sur le panneau bas

	NOMBRE DE GRILLES
1900 mm ≤ LP ≤ 2400 mm	4
2400 mm < LP ≤ 2880 mm	5
2880 mm < LP ≤ 3620 mm	6
3620 mm < LP ≤ 3900 mm	7
3900 mm < LP ≤ 4400 mm	8

## TRAPPE À CHAT

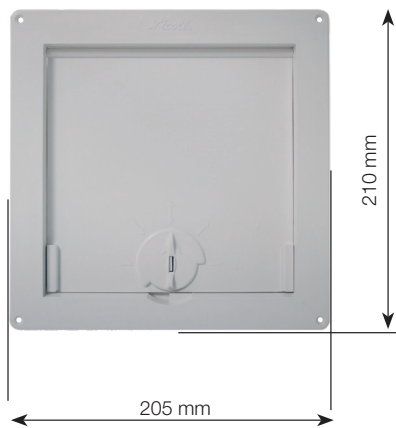

- Pour tous les tabliers à l'exception du mono-rainuré ou cassettes
- Dimension : 205 mm x 210 mm
- Coloris : blanc
- Blocage en position entrée, sortie ou entrée/sortie
- Positionnement : 2<sup>e</sup> panneau côté refoulement

## BOÎTE AUX LETTRES

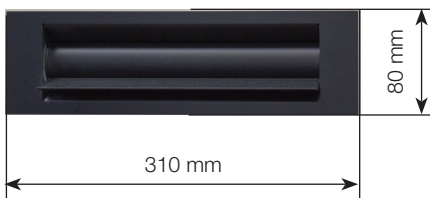

- Pour tous les tabliers
- Dimension : 310 mm x 80 mm
- Coloris : noir
- Deux volets en aluminium
- Sans réceptacle de courrier
- Positionnement : 2<sup>e</sup>me panneau côté refoulement

## SERRURE

- Possibilité de commander une serrure encastrée 3 points avec crochets à la place du verrou à la commande initiale

## VERROU



- Verrou bas pour porte manuelle ou en option pour porte motorisée
- Verrou Haut disponible pour toutes les portes sauf si moteur au plafond ou linteau. (HP maxi : 2250 mm )

## POIGNÉE PLASTIQUE

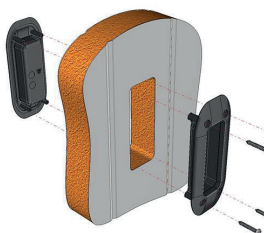

- En option sur porte motorisée

## LES FAUX LINTEAUX ET FAUX ÉCOINÇONS D'HABILLAGE

- Lorsque la retombée de linteau est insuffisante, il est nécessaire d'utiliser un faux linteau d'habillage.
- Lorsque le/les écoinçons sont insuffisants, il est nécessaire d'utiliser un ou deux faux écoinçons d'habillage.
- Hauteur maxi pour les faux linteaux = 200 mm et largeur des faux écoinçons = 200 mm

## FAUX LINTEAUX ET FAUX ÉCOINÇONS ≤ 200 MM

6 dimensions de tubes aluminium, laqués blanc ou à la couleur de la porte

- Plusieurs dimensions :
  - 40 x 40 mm
  - 60 x 40 mm
  - 80 x 40 mm
  - 100 x 40 mm
  - 150 x 40 mm
  - 200 x 40 mm
- Si les dimensions sont différentes des valeurs de tubes standards, nous prenons dans le calcul de la porte la cote du tube supérieur.

### INFO

- Les faux linteaux et faux écoinçons seront laqués à la couleur de la porte :
  - pour une porte en chêne moyen, ils seront laqués en RAL 8003

## TABLEAU RÉCAPITULATIF

	SANS RAINURE	RAINURE HAUTE	RAINURÉ	MICRO RAINURÉ
BOÎTE AUX LETTRES	√	√	√	√
FAUX LINTEAUX-ÉCOINÇONS	√	√	√	√
GRILLES DE VENTILATION	√	√	√	√
HUBLOTS ALUNOX	√	√	√	√
HUBLOTS RECTANGULAIRES	√	√	√	√
HUBLOTS RONDS	√	√	√	√
RAL AU CHOIX	√	√	√	√
TRAPPE À CHAT	√	√	√	√
SERRURE	√	√	√	√
SEUIL CAOUTCHOUC	√	√	√	√
VERROU	√	√	√	√
POIGNEE PLASTIQUE	√	√	√	√

EN IMAGES



Tablier Rainuré - Aspect veiné bois - Blanc



Porte rainurée veinée bois option laquage



Tablier Sans Rainure - Aspect Lisse - Hublots rectangulaires  
Option boîte aux lettres



Porte sans rainure lisse avec hublots Alunox verticaux



Porte à déplacement latéral sans rainure lisse avec motif Aloé



Tablier Sans Rainure - Aspect veiné bois - Hublots rectangulaires  
finition granitée

## EN IMAGES



Porte rainurée veinée bois avec portillon et option hublots motif losange



Porte rainurée veinée bois avec portillon



Porte sans rainure lisse avec portillon, option hublots carrés horizontaux Alunox et option laquage



Porte sans rainure lisse avec portillon, option hublots carrés verticaux Alunox et option laquage



Porte à déplacement latéral sans rainure lisse avec portillon et option laquage



---

## NORMES & REGLEMENTATIONS

NORME NF EN 13241+A2.....	120
DÉCLARATION DE CONFORMITÉ.....	126
DÉCLARATION DE PERFORMANCE.....	128
RÉGLEMENTATION THERMIQUE.....	131
GARANTIES.....	134

## SOMMAIRE



# NORMES ET RÉGLEMENTATIONS

## NORME NF EN 13241+A2

### LA DATE

Le 2 Mai 2005, arrêt de la norme NFP 25-362 et application de la norme européenne NF EN 13241 + A2.

La dernière modification a permis d'harmoniser les réglementations nationales pour faciliter, entre autre, la libre circulation des biens et des marchandises et de garantir également la sécurité des équipements.

### NF EN 13241 + A2 : NORME DE PRODUIT

NORMES DE TECHNOLOGIE	NORMES ENVIRONNEMENTALES	NORMES DE SÉCURITÉ	NORMES ÉLECTRIQUES
NF EN 12433 -1 + A1 TYPES DE PORTES	NF EN 12424 RÉSISTANCE AU VENT	NF EN 12604 ASPECTS MÉCANIQUES	EN 60335 -1 PRESCRIPTIONS GÉNÉRALES
NF EN 12433 - 2 CONSTITUANTS DES PORTES	NF EN 12444 ESSAIS ET CALCULS	NF EN 12605 MÉTHODES D'ÉSSAI	EN 60335 - 2 - 95 GARAGES DOMESTIQUES
	NF EN 12425 PÉNÉTRATION DE L'EAU	NF EN 12453 SÉCURITÉ D'UTILISATION	EN 60335 - 2 - 103 PORTES NON DOMESTIQUES
	NF EN 12489 MÉTHODES D'ÉSSAIS	NF EN 12445 MÉTHODES D'ÉSSAI	
	NF EN 12426 PERMÉABILITÉ À L'AIR	NF EN 12978 DISPOSITIFS DE SÉCURITÉ	
	NF EN 12427 MÉTHODES D'ÉSSAIS	NF EN 12635 INSTALLATION ET UTILISATION	
	NF EN 12428 TRANSMISSION THERMIQUE		

## MARQUAGE CE

- **Le marquage CE est la mise en conformité du fabricant à la NF EN 13241 + A2 :**
  - Analyse des risques effectuée par le fabricant
  - Maîtrise de la production en usine
  - Essai initial de type par un organisme notifié (Cetim, FCBA, CSTB)
  - Essai réalisé par le fournisseur
- **Le fabricant doit fournir :**
  - Notice de pose et de dépose
  - Manuel d'utilisation
  - Livret d'entretien
  - La déclaration de conformité
  - Les déclarations de performances (DOP)
- **Le fabricant doit apposer l'étiquette CE qui engage sa responsabilité sur le produit.**

**ATTENTION**

- L'installateur doit remettre le manuel d'utilisation et le livret d'entretien (+notice de dépose) au client final qui est alors considéré comme utilisateur formé

## ETIQUETTE CE

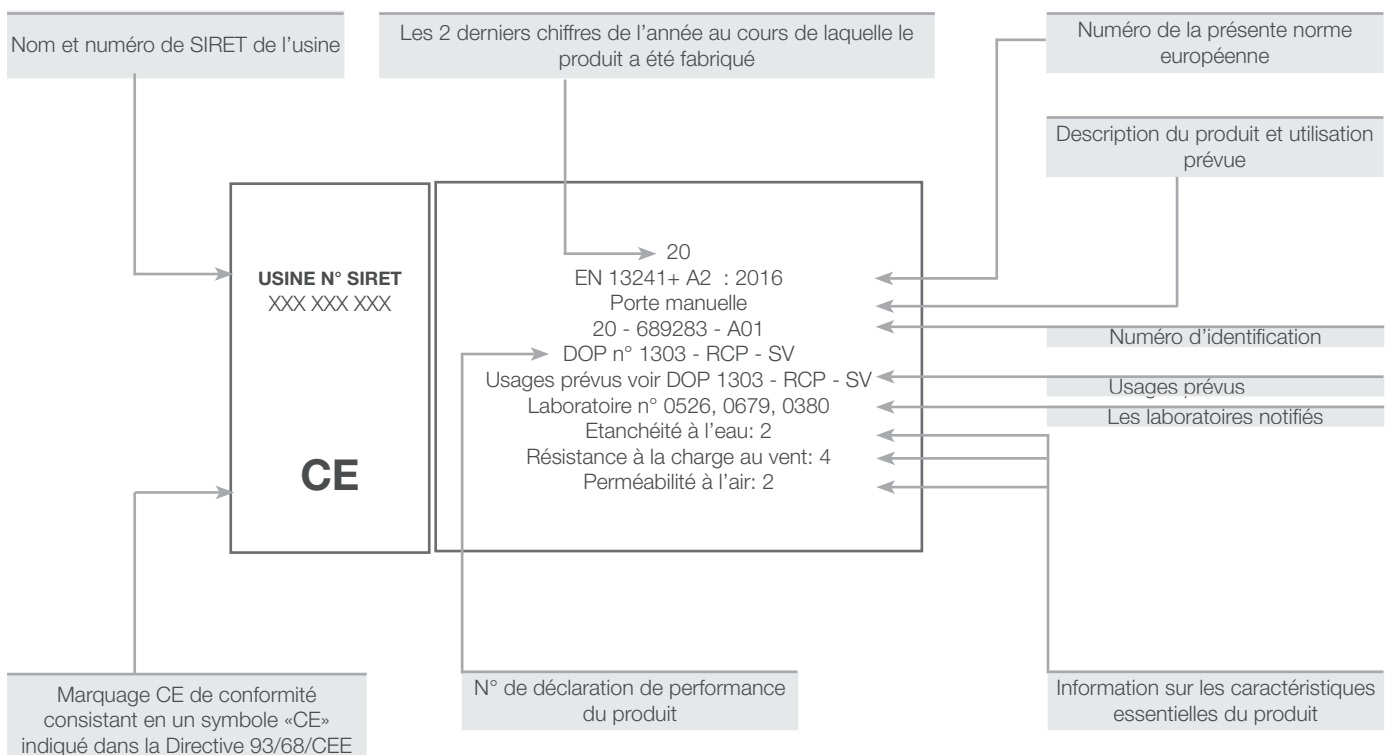

## ETIQUETTE NF

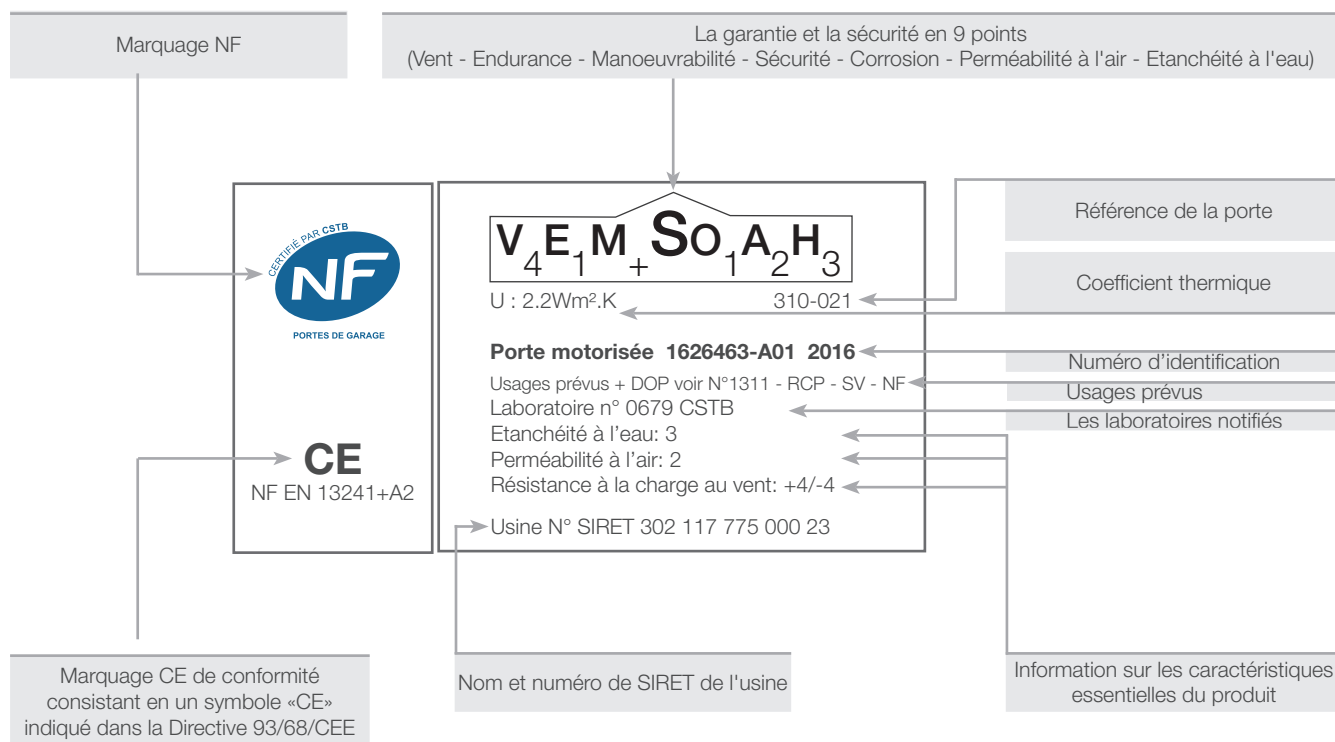

## CARACTÉRISTIQUES CONTRÔLÉES PAR LES ORGANISMES

- Efforts de fonctionnement
- Sécurité à l'ouverture
- Résistance au vent
- Dégagement de substances dangereuses
- Perméabilité à l'air
- Etanchéité à l'eau

## MODES DE FONCTIONNEMENT

- Fonctionnement manuel
- Fonctionnement motorisé

### EN FONCTION DU SYSTÈME DE COMMANDE

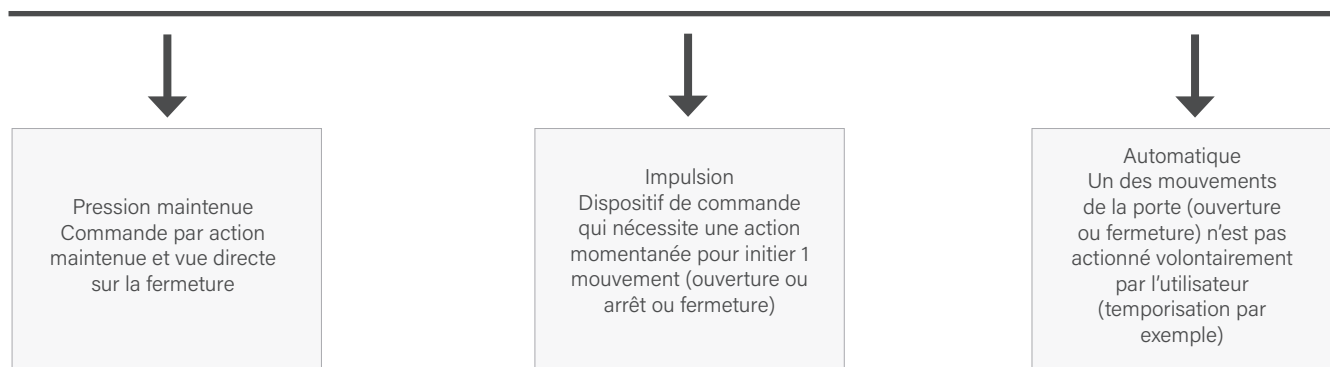

## VEMSOAH : LA QUALITÉ ET LA SÉCURITÉ EN 9 POINTS

$$V_4 E_1 M_+ S O_1 A_2 H_3$$

- **V4** : Résistance au vent
  - Charge d'essai 1100 Pa (environ 150 Km/h)
  - Charge de rupture limite : 1375 Pa
- **E1** : Nombre de cycles en continu
  - 10000 cycles
- **M+** : Effort de manoeuvre (porte avec motorisation débrayée)
  - Force < ou = à 150 N
- **S** : Porte sûre
  - Protection contre l'écrasement, le cisaillement et l'entraînement
  - Protection contre le risque de trébuchement
  - Efforts de poussée
- **O1** : Résistance à la corrosion
  - Résistance à l'intérieur à 24 heures de brouillard salin
  - Résistance à l'extérieur à 96 heures de brouillard salin
- **A2** : Perméabilité à l'air
  - Débit d'air mesuré sous une pression d'essai de 50 Pa : 12m<sup>3</sup>/m<sup>3</sup>h
- **H3** : Etanchéité à l'eau
  - Pression d'essai de 0 Pa, 10 Pa, 30 Pa, 50 Pa
  - Pulvérisation d'eau durant 25 minutes
- Compatibilité électromagnétique des différents éléments (CEM)
- Motorisation NF 60335 (NF-électricité ou équivalent)
- Notice de pose et d'utilisation du produit

## LIMITATION DES EFFORTS

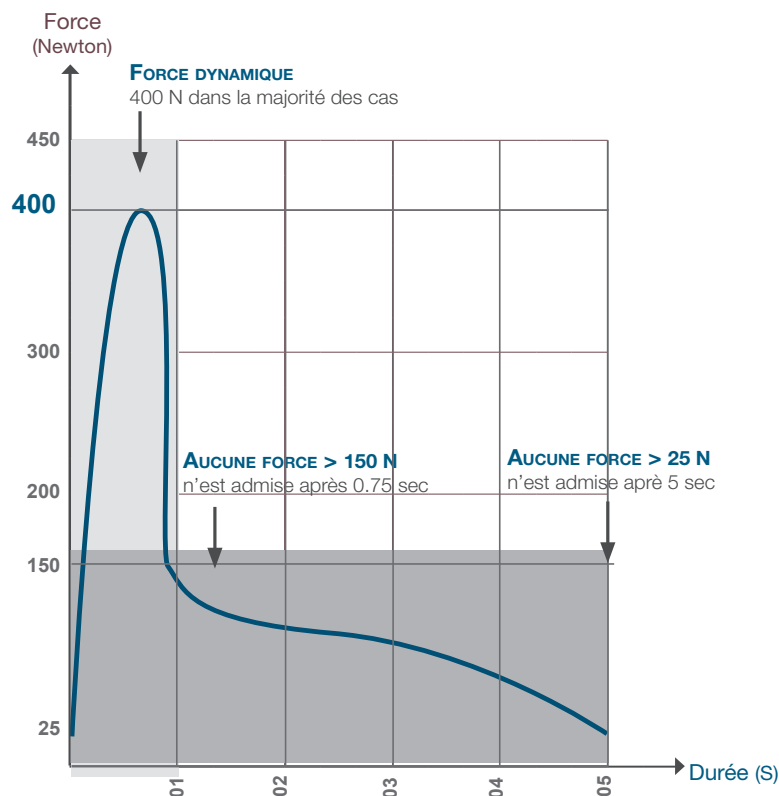

Appareil dynamométrique\*

\* Appareil permettant de mesurer les forces dynamiques et statiques et leur durée lors de la fermeture des portes de garages automatiques.

## INFOS

- Toutes nos portes respectent les valeurs décrites dans le diagramme.

## ANTI-SOULÈVEMENT

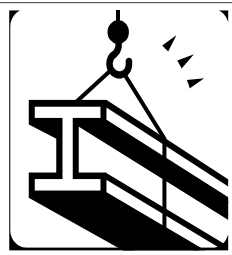

Une fermeture à effacement vertical ne doit pas pouvoir soulever une charge supplémentaire ou un déséquilibre de plus de 20 kg.

### INFO

- Choix d'1 jeu de cellules ou d'1 barre palpeuse au linteau ou l'utilisation d'Intellidrive, TD 500... (moteurs équipés d'un limiteur de couple)



Dans le cas contraire, le corps soulevé doit être détecté par un dispositif de protection sensible pour éviter qu'il entre en contact avec le linteau ou une autre partie fixe.



La détection doit être positionnée à moins de 2500 mm du sol

## PROTECTION CONTRE LA CHUTE DU TABLIER

Les tabliers des portes à déplacement vertical doivent être protégés contre la chute ou contre les mouvements de déséquilibre incontrôlés en cas de défaillance d'un composant du système de suspension y compris l'engrenage d'entraînement.



Le tablier doit s'immobiliser dans une course de 300 mm maximum.



L'exigence, ci-dessus, peut être ignorée si l'effort statique maximal de déséquilibre s'exerçant au niveau du bord primaire de la fermeture ne dépasse pas 200 N.



## LES ÉQUIPEMENTS DE SÉCURITÉ

		PRESSION MAINTENUE	IMPULSION		AUTOMATIQUE
			EN VUE DE LA PORTE	HORS VUE DE LA PORTE	
UTILISATEURS FORMÉS	TYPE 1 HORS ZONE PUBLIQUE	Boîte à boutons	Limitation d'effort * (Barre palpeuse ou similaire)		Limitation d'effort * (Barre palpeuse ou similaire) <u>ET</u> Détection de présence (Cellules)
	TYPE 2 EN ZONE PUBLIQUE	Boîte à clé obligatoire	Limitation d'effort * (Barre palpeuse ou similaire)	Limitation d'effort * (Barre palpeuse ou similaire) <u>ET</u> Détection de présence (Cellules)	
UTILISATEURS NON FORMÉS	TYPE 3 TOUTES PERSONNES TOUTS EMPLACEMENTS	Impossible	Limitation d'effort * (Barre palpeuse ou similaire) <u>ET</u> Détection de présence (Cellules)		

\* Une barrière immatérielle remplace la limitation des efforts et la détection de présence

## LA MAINTENANCE

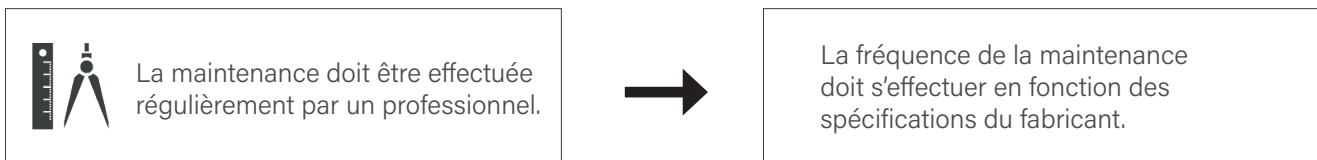

## INFO

- Si l'ensemble a été homologué selon la norme NF EN 13241 + A2, tout changement d'un ou plusieurs composants s'effectue sous la seule responsabilité de celui qui l'effectue (il peut demander l'accord du fabricant initial).
- Remplacement de composants sous la NF EN 13241 + A2 : Lorsque des composants différents et/ou supplémentaires sont incorporés et sont susceptibles d'influer sur les caractéristiques de la porte, la conformité initiale de la porte n'est plus valable.
- Remplacement de composants de fermeture couverte par la norme NF 25-362 : La norme NF EN 13241 + A2 n'est pas rétroactive. Le remplacement à l'identique de certains composants reste sous le couvert de la norme Française et n'entraîne pas la mise en conformité à la norme Européenne.

## ATTENTION

- Le professionnel qui procède aux visites d'entretien engage sa responsabilité. Il doit s'assurer :
  - Du bon fonctionnement de la porte (manuel et électrique).
  - De l'état général de la porte.
  - De l'efficacité des dispositifs de sécurité.
  - De l'ensemble des points de contrôle du livret d'entretien.

## DÉCLARATION DE CONFORMITÉ

PORTES À RESSORTS DE TORSION - PORTES À RESSORTS DE TORSION GRANDE DIMENSION -  
PORTES À RESSORTS D'EXTENSION

### DÉCLARATION DE CONFORMITÉ

Nous, soussignés, FTFM LA TOULOUSAINNE, sise à Escalquens (31676 Labège Cedex), déclarons que le produit désigné ci-après satisfait les prescriptions de la norme harmonisée NF EN 13241 + A2, pour des produits livrés en fourniture seule.

En conséquence, nous déclarons la conformité du produit mentionné ci-dessous aux dispositions des directives européennes suivantes :

305/2011/CE : directive Produits de Construction (portes manuelles et motorisées)  
2006/42/CE : directive Machines (portes motorisées)  
2014/35/UE : directive Basse Tension (portes motorisées)  
2014/30/UE : directive Compatibilité Électromagnétique (portes motorisées)

#### **Niveaux de performances du produit :**

Étanchéité à l'eau	Classe : 3
Résistance à la charge due au vent	Classe : +4 / -4
Transmission thermique	Classe : 2 ou 2,2 W/m <sup>2</sup> .K
Perméabilité à l'air	Classe : 2

DESCRIPTION DU PRODUIT	
Lieu de fabrication	31750 ESCALQUENS - FRANCE
Modèle	Portes Sectionnelles Villa Porte maxi 3000x2250 ressorts de torsion et d'extension sans portillon.
Classe d'utilisation	Portes industrielles, commerciales et de garage manuelles ou motorisées.
Organismes notifiés	CSTB - 24, rue Joseph Fourier - 38400 ST-MARTIN D'HÈRES

Escalquens, le 30 Mai 2018

Mr Pascal SOLA  
Responsable Produits





## PORTE DE GARAGE À DÉPLACEMENT LATÉRAL

**DÉCLARATION DE CONFORMITÉ**

Nous, soussignés, FTFM LA TOULOUSAINNE, sise à Escalquens (31676 Labège Cedex), déclarons que le produit désigné ci-après satisfait les prescriptions de la norme harmonisée NF EN 13241 + A2, pour des produits livrés en fourniture seule.

En conséquence, nous déclarons la conformité du produit mentionné ci-dessous aux dispositions des directives européennes suivantes :

- 305/2011/CE : directive Produits de Construction (portes manuelles et motorisées)  
 2006/42/CE : directive Machines (portes motorisées)  
 2014/35/UE : directive Basse Tension (portes motorisées)  
 2014/30/UE : directive Compatibilité Électromagnétique (portes motorisées)

**Niveaux de performances du produit :**

Étanchéité à l'eau Classe : PND\*  
 Résistance à la charge due au vent Classe : 3  
 Transmission thermique Classe : PND\*  
 Perméabilité à l'air Classe : PND\*

Durabilité de l'étanchéité à l'eau,  
 de la résistance thermique et de la  
 perméabilité à l'air

Classe : PND\*

(\*) PND : Performance non déterminée

DESCRIPTION DU PRODUIT	
Lieu de fabrication	31750 ESCALQUENS - FRANCE
Modèle	Portes Villa à déplacement latéral.
Classe d'utilisation	Portes industrielles, commerciales et de garage manuelles ou motorisées.
Organismes notifiés	CSTB - 24, rue Joseph Fourier - 38400 ST-MARTIN D'HÈRES

Escalquens, le 30 Mai 2018

Mr Pascal SOLA  
 Responsable Produits

## DÉCLARATION DE PERFORMANCES

PORTES À RESSORTS DE TORSION - PORTES À RESSORTS DE TORSION GRANDE DIMENSION -  
PORTES À RESSORTS D'EXTENSION

### Déclaration des performances N°1303-RPC-SV

Nous, soussignés, FTFM LA TOULOUSAINNE, sise à Escalquens (31676 Labège Cedex), déclarons que les produits cités ci-dessous sont conformes à l'annexe ZA de la norme NF EN 13241 + A2. Portes et portails industriels, commerciaux et de garage. (Produits sans caractéristiques coupe-feu, ni pare-fumée).

L'utilisation principale prévue est de donner un accès sûr à des marchandises et des véhicules accompagnés ou conduits par des personnes dans des locaux industriels commerciaux, publics ou résidentiels.

- Les produits concernés : Le CETIM n°0526, FCBA (CTBA) n°0380, CSTB n°0679, SP n°0402 ont réalisés les essais exigés par la norme selon le système 3.
- Rapports d'essai n°05/CTBA-IBC/PHY/3148/4 délivré par CTBA (Sectio Villa 3500x3000 mm).
- Rapports d'essai n°05/CTBA-IBC/PHY/3148/3 délivré par CTBA (Sectio Villa 5000x3000 mm).
- Rapports d'essai n°05/CTBA-IBC/PHY/3148/1 délivré par CTBA (Sectio Villa 3000x2000 mm).
- Rapports d'essai n°05/CTBA-IBC/PHY/3148/2 délivré par CTBA (Sectio Villa 3000x2000 mm).
- Rapports d'essai n°05/CTBA-IBC/PHY/3148/5 délivré par CTBA (Sectio Villa 5000x2000 mm).
- Rapports d'essai n°781395/150080 partiel 9 délivré par CETIM (Sectio Villa 5000x2400 mm).
- Rapports d'essai n°BV13-1045 délivré par CSTB (Sectio 3000x3400 mm).
- Rapports d'essai n°0402-CPR-562501 délivré par SP (Sectio Villa 3500x2500 mm).

Caractéristiques essentielles	Performances	Spécifications techniques
Étanchéité à l'eau	2	
Dégagement de substances dangereuses	Réussite	Conforme au § 4.2.9 de la norme NF EN 13241 + A2
Résistance à la charge due au vent	De 2 à 4	Classe 4 : 3000x2000 avec et sans hublots Classe 4 : 3500x3000 avec hublots Classe 3 : 5000x2000 avec hublots
Résistance thermique (le cas échéant)	NPD	1,52W/m <sup>2</sup> .K : 5000x2000, sans hublot 1,65W/m <sup>2</sup> .K : 5000x2000, 4 hublots coin rond 1,7W/m <sup>2</sup> .K : 5000x2000, 6 hublots cassettes
Perméabilité à l'air	2	
Ouverture en toute sécurité	Réussite	Conforme au § 4.3.3 de la norme NF EN 13241 + A2
Définition de la géométrie des composants du verre	NPD	
Résistance mécanique et stabilité	Réussite	Conforme au § 4.2.3 de la norme NF EN 13241 + A2
Efforts de fonctionnement (pour les portes motorisées)	Réussite	Conforme au § 4.3.3 de la norme NF EN 13241 + A2
Durabilité de l'étanchéité à l'eau, de la résistance thermique et de la perméabilité à l'air par rapport à la dégradation	NPD	

Le 21 Juin 2017

Pascal SOLA  
Chef produits



## PORTE DE GARAGE À DÉPLACEMENT LATÉRAL

## Déclaration des performances

### N°1304-RPC-DL

Nous, soussignés, FTFM LA TOULOUSAINNE, sise à Escalquens (31676 Labège Cedex), déclarons que les produits cités ci-dessous sont conformes à l'annexe ZA de la norme NF EN 13241 + A2. Portes et portails industriels, commerciaux et de garage. (Produits sans caractéristiques coupe-feu, ni pare-fumée).

L'utilisation principale prévue est de donner un accès sûr à des marchandises et des véhicules accompagnés ou conduits par des personnes dans des locaux industriels commerciaux, publics ou résidentiels.

- Les produits concernés : Le CSTB n°0679 a réalisé les essais exigés par la norme selon le système 3.
- Rapports d'essai n°BV07-467/J1 délivré par CSTB (Porte Déplacement latéral 4400x2800 mm).
- Rapports d'essai n°BV17-0457 B délivré par CSTB (Porte Déplacement latéral avec cadre 2500x2000 mm).
- Rapports d'essai n°BV17-0457 C délivré par CSTB (Porte Déplacement latéral avec cadre 2500x2000 mm).
- Rapports d'essai n°BV17-0457 D délivré par CSTB (Porte Déplacement latéral avec cadre 2500x2000 mm).

Caractéristiques essentielles	Performances	Spécifications techniques
Étanchéité à l'eau	NPD	
Dégagement de substances dangereuses	Réussite	Conforme au § 4.2.9 de la norme NF EN 13241 + A2
Résistance à la charge due au vent	4	
Résistance thermique (le cas échéant)	NPD	
Perméabilité à l'air	NPD	
Ouverture en toute sécurité	Réussite	Conforme au § 4.3.3 de la norme NF EN 13241 + A2
Définition de la géométrie des composants du verre	NPD	
Résistance mécanique et stabilité	Réussite	Conforme au § 4.2.3 de la norme NF EN 13241 + A2
Efforts de fonctionnement (pour les portes motorisées)	Réussite	Conforme au § 4.3.3 de la norme NF EN 13241 + A2
Durabilité de l'étanchéité à l'eau, de la résistance thermique et de la perméabilité à l'air par rapport à la dégradation	NPD	

Le 06 Décembre 2017

Pascal SOLA  
Chef produits



## GARANTIES

## PORTES DE GARAGE



## Garanties

# Portes de garage Profalux

Les portes sectionnelles Habitat vendues par Profalux à compter du 01 mars 2020 bénéficient de la garantie contractuelle suivante

### 1 - Durée

Profalux garantit, à compter de leur date d'expédition, ses portes sectionnelles Habitat 10 ans (2 ans pour l'aspect Chêne Moyen).

L'accroche et le pouvoir protecteur de la peinture est garanti 5 ans.

### 2 - Etendue

Cette garantie s'étend, au choix de Profalux, à la réparation ou au remplacement des pièces reconnues défectueuses dans la limite des exclusions définies ci-dessous.

Cette garantie est conditionnée par la souscription à un contrat d'entretien obligatoire par un installateur professionnel qualifié (selon la norme EN NF 13241+A2).

Lorsque cette garantie est mise en œuvre, les pièces remplacées sont garanties jusqu'à l'échéance de la garantie de la commande initiale.

Les accessoires et motorisations sont garantis selon les conditions du fabricant.

### 3 - Exclusion

Cette garantie comprend uniquement la réparation ou le remplacement des pièces reconnues défectueuses par Profalux après examen, à l'exclusion de toute participation à tout autre préjudice quel qu'il soit.

La garantie ne couvre notamment pas la prise en charge :

- des frais de dépose – démontage – repose des produits,
- des détériorations dues :
  - à l'usure normale et aux consommables (pile, ampoule, câble, joint caoutchouc, ...),
  - à l'inobservation des règles de l'art, normes ou instructions de Profalux lors de l'installation ou de l'utilisation des produits,
  - à l'utilisation non conforme à leur destination initiale, même passagère,
  - à des mauvaises conditions de stockage,
  - à tout aléa lié à la pose ou à une mauvaise utilisation avant la réception du chantier (coups, rayures, ...)
  - aux phénomènes météorologiques exceptionnels :
    - o vent violent,
    - o foudre.
  - à l'utilisation d'éléments non compatibles,
  - à des influences extérieures telles que feu, eau, sels, bases, acides, conditions environnementales anormales, projections diverses, cas de force majeure,
  - à la négligence ou au mauvais entretien ou à un manque d'entretien (présentation du carnet d'entretien obligatoire).
- des produits modifiés,
- des produits situés à moins de 500 m d'un front de mer ou à moins de 50 m d'une atmosphère agressive,
- des défauts ou imperfections non visibles à 1,5 m lors d'un examen de 10 secondes avec une vue normale sous un éclairage significatif,
- des frais d'entretien,
- de non-conformité de produits aux documentations commerciales, qui sont des documents non contractuels,
- de tous dommages matériels ou immatériels consécutifs ou non consécutifs au défaut du produit.
- des dégradations de brillance et de teinte liées aux conditions environnementales et d'exposition (UV par exemple)



# PORTES DE GARAGE

## RESIDENTIELLES

