

GAMME  
**PORTES  
DE GARAGE**

**UN LARGE CHOIX  
POUR VOTRE  
HABITAT**



**PROFALUX**

Protection extérieure et confort intérieur

QUALITÉ

INNOVATION

ENVIRONNEMENT

POUR VOUS, CLAIREMENT **DEVANT**



VOLETS ROULANTS

BRISE-SOLEIL ORIENTABLES

STORES VERTICAUX

PORTES DE GARAGE

# SOMMAIRE

	<b>PROFALUX, VOTRE MARQUE DE CONFIANCE</b>	4 - 5
	PROFALUX, UN SAVOIR-FAIRE FRANÇAIS DEPUIS 1969	5
	<b>PROFALUX, ENGAGÉ DANS TOUS LES DOMAINES</b>	6 - 7
	PROFALUX, LA GARANTIE D'UN CONFORT DURABLE	7
	<b>PROFALUX, DES SOLUTIONS PERSONNALISÉES</b>	8 - 11
	<b>TENDANCES DÉCORATIVES 2025</b>	12 - 17
	<b>PORTES DE GARAGE SECTIONNELLES</b>	18 - 31
	PORTES SECTIONNELLES SANS PORTILLON	22
	PORTES SECTIONNELLES AVEC PORTILLON	28
	<b>PORTES DE GARAGE À DÉPLACEMENT LATÉRAL</b>	32 - 47
	PORTES À DÉPLACEMENT LATÉRAL SANS PORTILLON	36
	PORTES À DÉPLACEMENT LATÉRAL AVEC PORTILLON	42
	<b>PORTES DE GARAGE ENROULABLES</b>	48 - 57
	<b>PERSONNALISATION ET OPTIONS</b>	58 - 75
	CONNECTIVITÉ ET DOMOTIQUE	60
	MOTORISATION	61
	ESTHÉTIQUE	62
	HUBLOT ET LUMINOSITÉ	63
	PORTE VISIO-PANORAMIQUE	65
	LES MOTIFS ALUNOX®	66
	COLORIS	68
	OPTIONS	70
	SOLUTIONS COMPLÈTES : PACKS	72



**PROFALUX,  
VOTRE MARQUE  
DE CONFIANCE**

Profalux conçoit, fabrique et commercialise chaque jour plus de 1 500 volets roulants, protections solaires et portes de garage. Avec près de 4 millions de produits installés en France, notre marque offre l'expertise incontournable d'une fabrication française d'exception depuis 1969.

Située en Haute-Savoie, Profalux représente plus de 235 emplois salariés et contribue à la dynamique économique locale.

Notre équipe, passionnée et créative, ne cesse de chercher, d'innover et de trouver des solutions qui améliorent la vie de tous les jours. Exigeants, nous faisons le choix de produire selon les plus hauts standards de qualité, en soumettant régulièrement notre fabrication au contrôle des audits de la haute autorité du bâtiment, le CSTB (Centre Scientifique et Technique du Bâtiment).

## PROFALUX UN SAVOIR-FAIRE FRANÇAIS DEPUIS 1969



\* Chiffres base année 2024



## StellaGroup

**LA FORCE DE L'INNOVATION  
LA PUISSANCE D'UN GROUPE**

Profalux fait partie de StellaGroup, leader européen des solutions de Fermeture, Sécurité et Protection Solaire pour le Bâtiment.

Avec 17 sites de production à la pointe de la technologie à travers l'Europe, le groupe propose des produits pour les marchés de l'habitat, du commerce et de l'industrie.

**12**  
MARQUES

**570 M€**  
CHIFFRE D'AFFAIRES

**2 300**  
COLLABORATEURS

# PROFALUX, **ENGAGÉ** DANS TOUS LES DOMAINES

## POUR VOUS, CLAIREMENT DEVANT **EN QUALITÉ**

Nous plaçons la qualité au cœur de nos actions, à chaque étape, à chaque instant pour garantir la satisfaction de nos clients professionnels et des utilisateurs particuliers.



## POUR VOUS, CLAIREMENT DEVANT **EN INNOVATION**

Nous pensons à l'innovation utile pour proposer des solutions produits performantes, adaptées à tous les styles de vie pour un confort optimal.



## POUR VOUS, CLAIREMENT DEVANT **EN ENVIRONNEMENT**

Nous sommes engagés au quotidien dans une démarche pour l'environnement, notamment grâce à une production plus verte, des produits recyclables à partir de matières recyclées et le développement de solutions produits favorables à la transition énergétique douce.



## NOS CLIENTS PROS **APPROUVENT**

Nos clients installateurs vous guident pour que vous fassiez le meilleur choix. Ils mettent en place les produits qui vous conviennent durablement.

Ils connaissent parfaitement notre marque, nos produits et ont choisi de travailler avec notre entreprise sur des critères de qualité, d'accompagnement quotidien et de services.



ATTESTENT QUE LES PRODUITS PROFALUX APPORTENT **DES SOLUTIONS ADAPTÉES AUX BESOINS.**



CONFIRMENT QUE LES PRODUITS PROFALUX ONT **UNE BELLE FINITION.**



ASSURENT QUE PROFALUX APPORTE **UNE VRAIE QUALITÉ DE CONSEIL.**

Source : étude de satisfaction Profalux réalisée par l'institut indépendant IPSOS en 2021.



## PROFALUX, VOS FERMETURES CONÇUES ET FABRIQUÉES EN FRANCE

Nous sommes fiers de concevoir et de fabriquer nos produits en France et de favoriser l'emploi dans notre région de Haute-Savoie (74). C'est pour cette raison que Profalux a rejoint la FRENCH FAB depuis 2017. Ce mouvement réunit des entreprises ayant la volonté de développer l'industrie française et de s'engager notamment sur l'innovation, la qualité et la performance environnementale... Autant de priorités partagées par Profalux au quotidien !

# PROFALUX, LA GARANTIE D'UN **CONFORT DURABLE**

## DES PORTES DE GARAGE CONÇUES POUR SE SENTIR **EN SÉCURITÉ LONGTEMPS !**

Profalux travaille sur l'amélioration constante de ses produits pour assurer dans le temps un usage fonctionnel de qualité.

- ▶ DÉMARCHE D'EXIGENCE QUALITÉ PERMANENTE
- ▶ AMÉLIORATION CONTINUE DES PRODUITS
- ▶ INNOVATIONS TECHNIQUES POUR AUGMENTER DURABILITÉ ET FIABILITÉ



## PROFALUX, UN **ENGAGEMENT QUALITÉ**

**EXIGEZ LA MARQUE NF POUR  
BÉNÉFICIER D'UNE GARANTIE  
TRANQUILLITÉ !**

Ce label vous offre la certitude de produits fabriqués selon un cahier des charges sévère de performances normalisées et contrôlé par un organisme indépendant et intransigeant, le CSTB (Centre Scientifique et Technique du Bâtiment). Cet organisme contrôle en permanence notre production et la régularité de la qualité des produits finis certifiés fabriqués grâce à des audits réguliers.

## 9 CRITÈRES POUR QU'UNE PORTE DE GARAGE SOIT CERTIFIÉE



V = RÉSISTANCE  
AU VENT



E = ENDURANCE  
MÉCANIQUE



M = MANŒUVRABILITÉ



S = SÉCURITÉ



H = ÉTANCHÉITÉ  
À L'EAU (H2O)



C = RÉSISTANCE  
AUX CHOC



O = OXYDATION



U = RÉSISTANCE  
THERMIQUE



A = PERMÉABILITÉ  
À L'AIR

POUR VOTRE  
TRANQUILLITÉ, NOS  
PORTES DE GARAGE  
SONT CERTIFIÉES  
ET CONÇUES  
POUR DURER.



# PROFALUX, DES SOLUTIONS PERSONNALISÉES

AVEC SON LARGE CHOIX D'OPTIONS, PROFALUX VOUS APPORTE UNE RÉPONSE SUR MESURE ADAPTÉE À VOS BESOINS POUR OPTIMISER VOTRE CONFORT ET VALORISER VOTRE HABITAT.

## NOS LAMES

### PANNEAUX POUR PORTES SECTIONNELLES ET À DÉPLACEMENT LATÉRAL

- ▶ Panneaux isolés double face acier 40 mm mousse polyuréthane haute densité sans CFC
- ▶ Hauteur panneau : 610 ou 500 mm
- ▶ Grande résistance thermique :  $U = 0,51W/m^2K$
- ▶ Plus de 180 couleurs RAL
- ▶ Intérieur blanc Stucco (aspect peau d'orange)
- ▶ Panneaux certifiés CLASSEMENT ET RÉACTION AU FEU : Bs2do (classement M1). Norme Européenne EN13501



### LAMES POUR PORTES ENROULABLES

- ▶ Lames isolées double face
- ▶ Aluminium 19 mm avec mousse polyuréthane haute densité
- ▶ Hauteur lame : 77 mm
- ▶ Résistance thermique :  $U = 5,8W/m^2K$
- ▶ 10 couleurs au choix
- ▶ Certifiées NF

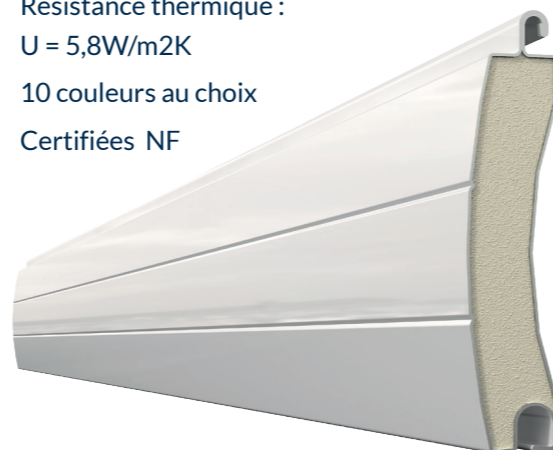

### MATÉRIAUX ISOLANTS



ISOLATION THERMIQUE



ISOLATION PHONIQUE



RÉSISTANCE MÉCANIQUE

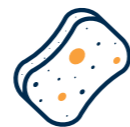

ENTRETIEN FACILITÉ

Voir détails des garanties sur [www.profalux.com](http://www.profalux.com)

## DE LA LUMIÈRE NATURELLE DANS VOTRE GARAGE AVEC LA PORTE VISIO-PANORAMIQUE !

### PORTE OCCULTANTE



### PORTE AVEC HUBLOTS



### PORTE VISIO-PANORAMIQUE



## LA SÉCURITÉ AVANT TOUT !

### FERMETURE MULTIPOINTS

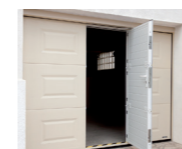

- Verrouillage de chaque panneau en un tour de clé
- Serrure multipoints mono-canon
- Charnières inaccessibles

### ANTI-PINCE DOIGT

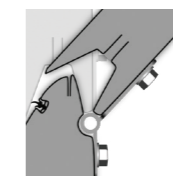

- Pour une plus grande protection de votre famille

### MOTORISATION

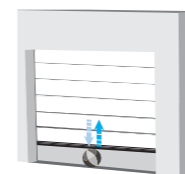

- Réouverture immédiate en cas d'obstacle, votre famille circule dans le garage en toute tranquillité
- Le verrouillage auto-bloquant est un véritable rempart face à l'effraction

### KIT SÉCURITÉ (OPTION)

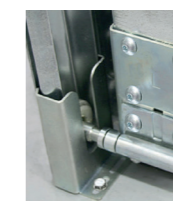

- Constitue un point de fixation supplémentaire au sol
- Renforce la structure de la porte
- Limite le déraillement des galets bas lors de tentatives d'effractions



### NORME

Pour votre sécurité et celle de vos enfants, toutes nos portes de garage sont conformes à la norme européenne en vigueur EN 13241+A2



# VOTRE INSTALLATEUR PROFALUX, LE PROFESSIONNEL SUR QUI COMPTER POUR RÉUSSIR VOTRE PROJET



## L'INSTALLATEUR VOUS ACCOMPAGNE.

### L'expertise technique

Votre installateur vous conseille et vous propose des solutions adaptées à vos besoins. Vous obtenez un devis gratuit.

### Le configurateur Profalux

Au moment du chiffrage, votre installateur peut réaliser une simulation 3D pour vous aider à vous projeter en visualisant vos choix de design, d'options et de coloris.



# OUVERTURE, DESIGN, COULEURS, VOUS ÊTES UNIQUE, VOTRE PORTE DE GARAGE AUSSI !

Pour se sentir bien chez soi, il est essentiel d'être bien équipé. Le choix d'une porte de garage est un acte engageant puisqu'il devra répondre à votre besoin au quotidien pendant des années. Posez-vous les bonnes questions et trouvez le bon produit pour un confort maximal au quotidien.

## QUEL TYPE D'OUVERTURE ?



## L'INSTALLATEUR ORCHESTRE VOTRE CHANTIER.

### La commande

L'installateur prend les cotes exactes et effectue la commande auprès de Profalux.

### La planification

L'installateur vous informe du délai de livraison du produit et vous planifiez ensemble la pose.

### La réalisation

L'installateur effectue la pose de votre produit dans les règles de l'art sans impacter votre quotidien.

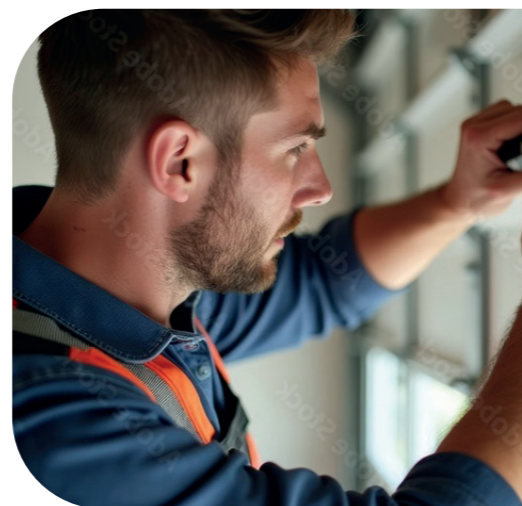

## À CHAQUE USAGE, SA SOLUTION !

Selon la place disponible et l'usage que vous en ferez, choisissez le type d'ouverture qui vous convient.

### SECTIONNELLE



La porte de garage sectionnelle est composée de panneaux assemblés à l'horizontale.

Le tablier se déplace sur rails à la verticale vers le plafond, ce qui permet de libérer de l'espace sur les côtés.

Elle est particulièrement utile en cas de fenêtre murale. Existe avec portillon et en version manuelle ou motorisée.

### LATÉRALE



La porte de garage sectionnelle latérale est composée de panneaux assemblés à la verticale.

La porte à déplacement latéral libère l'espace au plafond sur toute la hauteur du garage, sans débordement extérieur.

Existe avec portillon et en version manuelle ou motorisée.

### ENROULABLE



Le tablier de la porte de garage s'enroule discrètement autour d'un axe dédié.

Il permet ainsi d'offrir un espace optimisé sur les côtés et au plafond.



## L'INSTALLATEUR EST PRÉSENT POUR LA PRISE EN MAIN DE VOTRE INSTALLATION ET LA SUITE !

### La réception

Votre installateur vous permet de connaître le fonctionnement, l'utilisation et l'entretien de votre produit.

### La vie de l'équipement

Votre installateur vous accompagne en cas de besoin.





# LA MAISON Colorée

DES TEINTES QUI RÉVEILLEN LA FAÇADE.

La maison **colorée** ose la différence et exprime pleinement la personnalité de ses habitants.

Ses façades s'animent de couleurs franches et lumineuses qui dynamisent les volumes en valorisant chaque détail architectural.

Ce style apporte chaleur et vitalité à la maison. Joyeuse et singulière, elle fait de la couleur un véritable art de vivre.



RAL 3004

RAL 2017

RAL 4008



Coloris disponibles selon modèles et options.

Pour l'harmonie générale de vos extérieurs, **Profalux** vous recommande pour votre porte de garage les coloris Rouge Pourpre 3004, Violet 4008 et Orangé 2017.



Pour l'harmonie générale de vos extérieurs, **Profalux** vous recommande pour votre porte de garage les coloris Blanc, Chêne moyen et Ivoire 1015.



# LA MAISON Nature

UN REFUGE POUR SE RESSOURCER.

Nichée au coeur de la verdure, la maison **nature** est un lieu de vie ouvert qui s'intègre harmonieusement à son environnement.

Ses façades claires et boisées se fondent dans le paysage, tandis que la lumière traverse les pièces et ouvre la maison sur son extérieur.

Pensée pour vivre au rythme des saisons, elle offre un cadre où l'on se ressource et où la nature fait pleinement partie du quotidien.

Chêne moyen

BLANC

RAL 1015

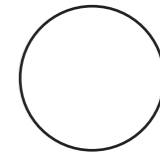

Coloris disponibles selon modèles et options.

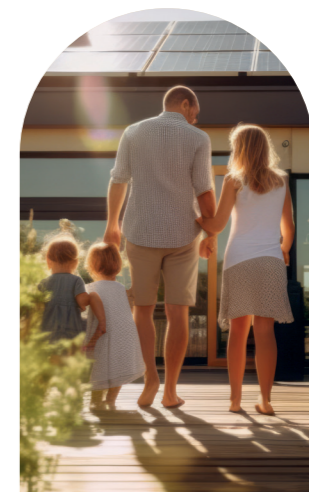

# LA MAISON Bord de mer

LA DOUCEUR DU LITTORAL S'INVITE CHEZ VOUS.



Inspirée par les paysages marins, la maison **bord de mer** mise sur la clarté et la douceur.

Ses teintes lumineuses rappellent les façades blanches baignées de soleil et les sables dorés des côtes.

L'ensemble dégage une atmosphère paisible et intemporelle, où l'air marin et la lumière créent une harmonie naturelle.



Pour l'harmonie générale de vos extérieurs, **Profalux** vous recommande pour votre porte de garage les coloris Blanc, Bleu Clair 5012 et Ivoire 1015.

RAL 5012



BLANC

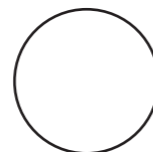

RAL 1015



Coloris disponibles selon modèles et options.

Pour l'harmonie générale de vos extérieurs, **Profalux** vous recommande pour votre porte de garage les coloris Rouge Pourpre 3004, Brun Sépia 8014 et Gris Terre d'Ombre 7022.

RAL 3004

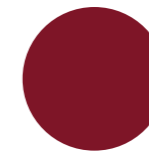

RAL 8014

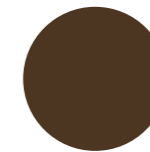

RAL 7022

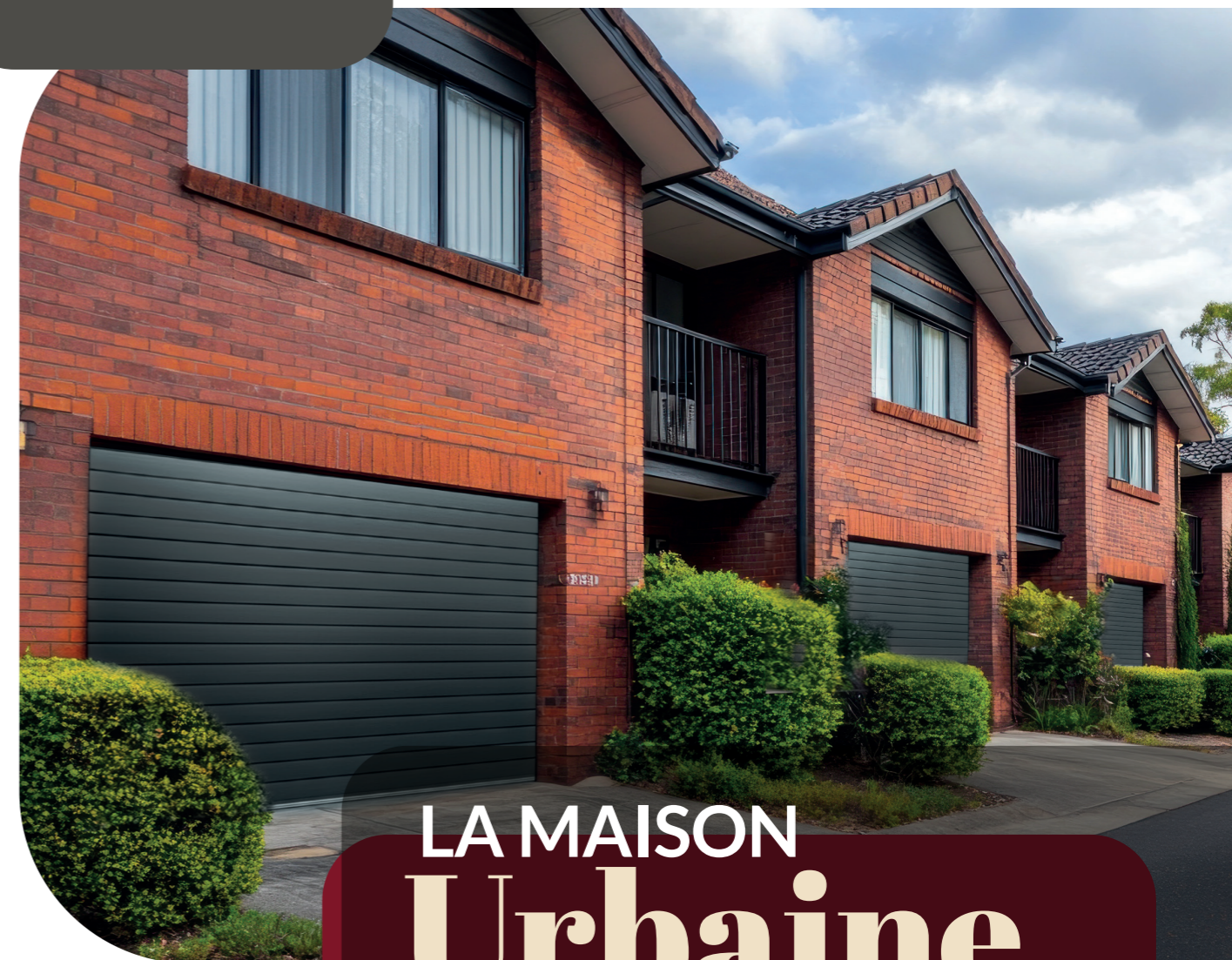
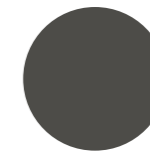

# LA MAISON Urbaine

UNE FAÇADE QUI AFFIRME VOTRE STYLE EN VILLE.

Les teintes profondes structurent la façade et renforcent la présence de la maison dans le quartier, tout en conservant une élégance moderne.

Intégrée au rythme et à l'animation de la vie citadine, elle s'accorde naturellement avec l'architecture environnante et trouve sa place dans le paysage urbain.





# LA MAISON de famille

LE STYLE QUI RASSEMBLE.

Spacieuse et agréable, la maison **de famille** se caractérise par ses volumes généreux et ses extérieurs conçus pour partager des moments ensemble.

Les couleurs sobres et chaleureuses valorisent l'architecture et apportent un cadre rassurant.

Elles créent une atmosphère accueillante qui invite chacun à profiter pleinement des espaces et à vivre des moments conviviaux en famille.



Pour l'harmonie générale de vos extérieurs, **Profalux** vous recommande pour votre porte de garage les coloris Ivoire 1015, Brun Sépia 8014 et Gris Terre d'Ombre 7022.

RAL 7022

RAL1015

RAL 8014

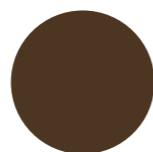
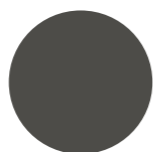

Coloris disponibles selon modèles et options.

Pour l'harmonie générale de vos extérieurs, **Profalux** vous recommande pour votre porte de garage les coloris Blanc, Gris Clair 7035 et Noir Sablé 2100.

BLANC

RAL 7035

RAL 2100

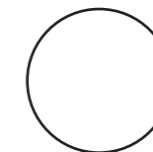

# LA MAISON Tendance

LA MODERNITÉ EN HARMONIE AVEC VOTRE QUOTIDIEN.



Le style maison **tendance** donne à votre façade un aspect moderne et épuré.

Les couleurs choisies créent un ensemble sobre et équilibré, où chaque détail a son importance.

Ce style reflète votre goût pour l'élégance et permet de profiter d'un cadre facile à vivre au quotidien, tout en s'intégrant naturellement dans son environnement.

A modern, two-story house with a white facade and large windows. The house is illuminated from within, showing a warm interior. A family of three (a man, a woman, and a child) is walking away from the camera towards the front entrance. The front entrance has a large glass door. To the right of the entrance is a dark grey garage door with a white graphic design of a stylized plant. The house is surrounded by lush greenery and trees. The sky is a clear, light blue. A dark blue semi-transparent box is overlaid on the right side of the image, containing the text 'PORTES DE GARAGE SECTIONNELLES' in white and light blue.

# PORTES DE GARAGE SECTIONNELLES

# LES SECRETS DE NOS PORTES SECTIONNELLES



## SANS PORTILLON

- ▶ Libère l'espace sur les murs latéraux
- ▶ Portes manuelles ou motorisées
- ▶ Réouverture immédiate en cas d'obstacle (portes motorisées)

### 1 MOTEUR AUTO-BLOQUANT À LA FERMETURE

### 2 COFFRET DÉPORTÉ (SELON MOTEUR)

- ✓ Éclairage intégré
- ✓ Bouton ouverture / fermeture
- ✓ Positionnement au choix
- ✓ 2 télécommandes fournies

### 3 GALET AU CHOIX

- ✓ Simple ou Tandem

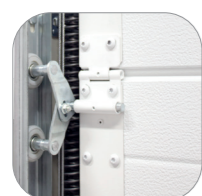

Galet Tandem  
**LE + PROFALUX**

### ÉTANCHÉITÉ

- 4 Joint à lèvres au linteau
- 5 Joint à lèvres latéral
- 6 Joint à double lèvres
- 7 TULIPAGE SUR RAIL COURBE pour guider parfaitement la porte



### Des solutions complètes avec les nouveaux packs !

▶ Détails P. 72-75



PACK PROTECTION



PACK THERMIQUE



PACK ÉLÉGANCE



PACK INTÉGRAL

## AVEC PORTILLON

### Gain de temps à la pose

### RESSORTS PRE-TENDUS EN USINE

- ✓ Sur toutes nos portes sectionnelles à ressorts d'extension



### Portillon intégré : NOTRE BEST-SELLER

- ▶ Discret et esthétique
- ▶ Fiable et résistant
- ▶ Centré, déporté ou bord de mur
- ▶ 3 dimensions de passage : L - 660 mm / XL - 790 mm / XXL - 900 mm

DISCRÉTION  
FIABILITÉ  
SÉCURITÉ

**LE + PROFALUX**

### 1 MICROCONTACT INTÉGRÉ

### 2 FERME-PORTE

- ✓ Invisible
- ✓ Auto-bloquant

### 3 CHARNIÈRE INVISIBLE

### 4 POIGNÉE HAUT DE GAMME EN ALU BROSSÉ

### 5 CENTREUR

### 6 SERRURE DE SÉCURITÉ MULTIPOINTS

- ✓ Mono-canon
- ✓ Verrouillage de chaque panneau

### 7 SEUIL

- ✓ Seuil de 60 mm ou 35 mm (option)

### 8 ENCADREMENT DISCRET

### 9 TULIPAGE SUR RAIL COURBE pour guider parfaitement la porte

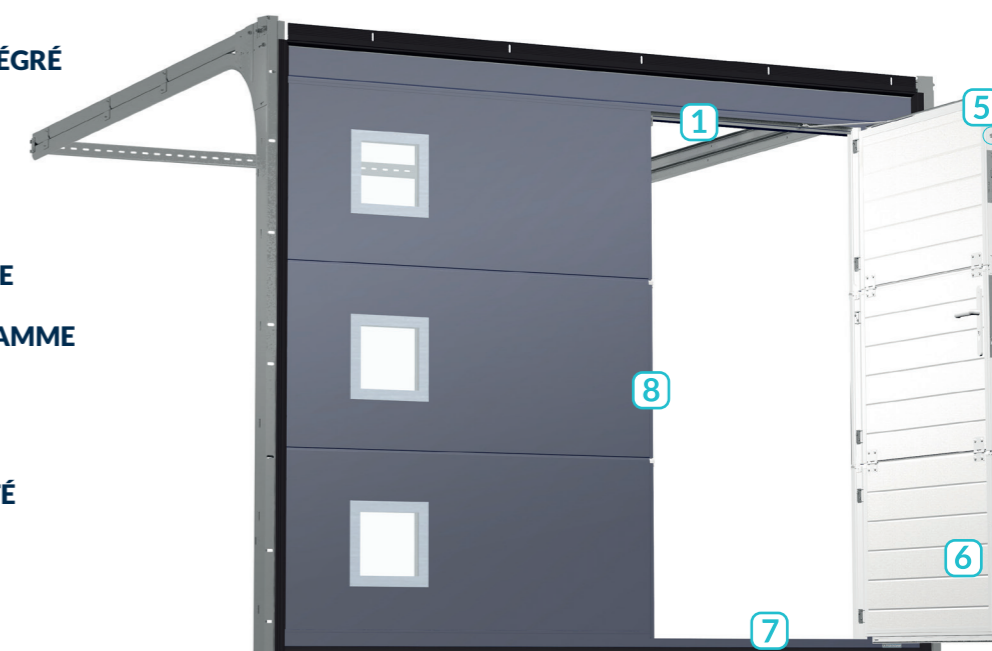

### Important

#### DIMENSIONS

Largeur max = 5000 mm et hauteur max = 3000 mm pour 150 kg de charge.

#### ENCADREMENT NOIR

pour un rendu esthétique même si besoin d'ajuster aux dimensions.

#### LIVRAISON FACILITÉE

Livraison en 1 seul colis. Chariot embarqué à la livraison.



▶ Porte visio-panoramique bicolore RAL 7016

## PORTES SECTIONNELLES SANS PORTILLON

### ESPACE OPTIMISÉ SUR LES CÔTÉS

La porte sectionnelle permet de libérer les murs latéraux, particulièrement utile en cas de fenêtre murale. Elle peut être manuelle ou motorisée.



▶ Porte sectionnelle sans rainure lisse motif Alunox® Ellipso 3 avec option hublots ronds RAL 5016



▶ Porte sectionnelle sans rainure lisse motif Alunox® Ellipso 1 RAL 7016





▶ Porte sectionnelle rainure haute lisse Blanc

▶ Porte sectionnelle rainure haute lisse RAL 7016



▶ Porte sectionnelle sans rainure lisse motif Alunox® Linéo 4 RAL 7016



▶ Porte sectionnelle micro-rainurée RAL 1019



▶ Porte sectionnelle sans rainure lisse RAL 8019



# VOS CHOIX

## PORTES SECTIONNELLES SANS PORTILLON

### 1 Tablier

Sans rainure



Rainure haute



Mono-rainuré



Rainuré



Micro-rainuré

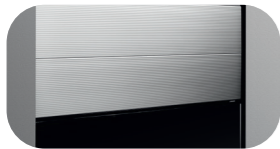

Cassettes



Visio-panoramique



### 2 Aspect

Lisse

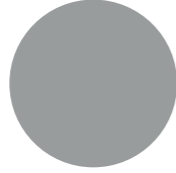

Texturé

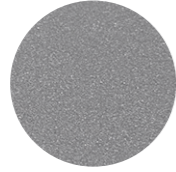

Veiné bois

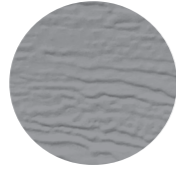

### 3 Couleur



Voir p. 68

### 4 Motorisation



Voir p. 61

### 5 Motif Alunox®

Sur tablier sans rainure, aspect lisse ou texturé.



Voir p.66

### 6 Choisissez vos hublots

#### HUBLOTS ALUNOX®

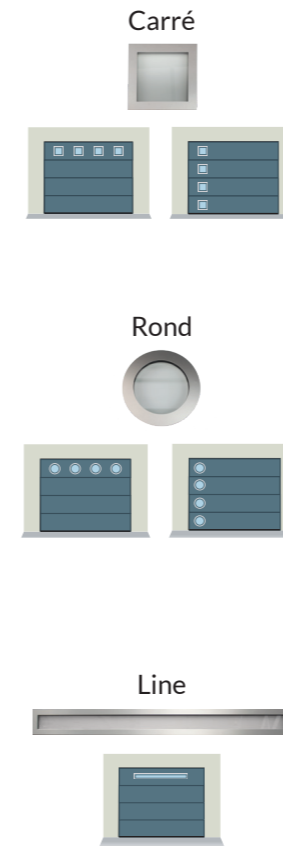

#### HUBLOTS CADRE PVC ET VITRAGE EN VERRE



#### HUBLOTS CADRE PVC ET VITRAGE PMMA

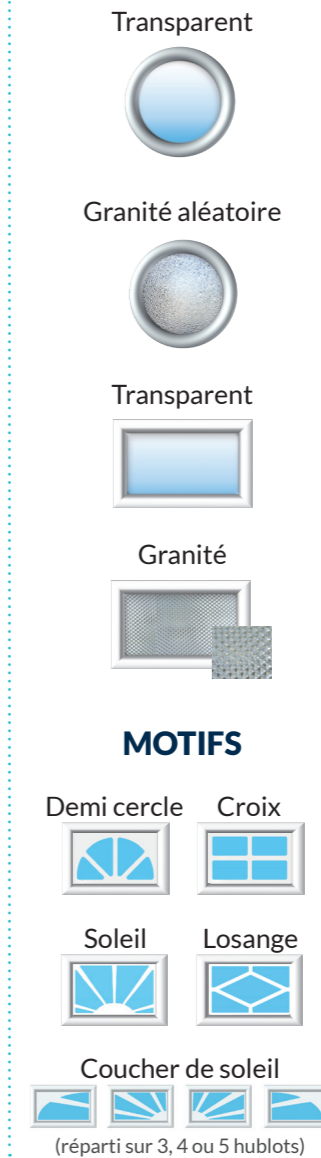

#### PORTE VISIO-PANORAMIQUE

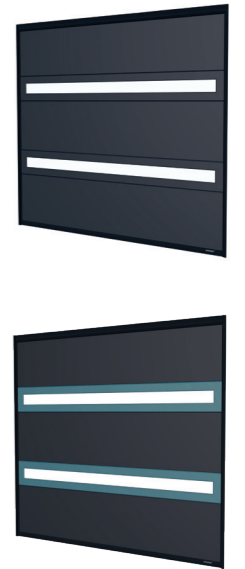

- Section vitrée en aluminium monocouleur ou bicolore
- Composée de 2 panneaux vitrés de 250 mm
- Remplissage simple ou double parois alvéolaire
- Transparent, opale ou fumé

► Détails p. 63



Porte sectionnelle sans rainure lisse motif Alunox® Ellipso 3 avec option hublots ronds RAL 7016



Porte visio-panoramique bicolore RAL 7016



▶ Porte sectionnelle sans rainure lisse hublots carrés verticaux Alunox® et portillon bord de mur RAL 9005

▶ Porte sectionnelle rainurée hublots rectangulaires horizontaux vitrage transparent et portillon déporté Blanc



▶ Porte sectionnelle rainurée veiné bois portillon centré RAL 9005. Imposte réalisée sur mesure par l'installateur.



▶ Porte sectionnelle sans rainure portillon motif Esquif Alunox® RAL 9005



## PORTES SECTIONNELLES AVEC PORTILLON

### UNE SECONDE PORTE D'ENTRÉE

La porte sectionnelle avec portillon facilite le passage des biens et des personnes. Le portillon intégré peut être positionné au choix, selon la configuration du garage.



garantie  
**10**  
ans

# VOS CHOIX

## PORTES SECTIONNELLES AVEC PORTILLON

### 1 Tablier

Sans rainure



Rainure haute



Mono-rainuré



Rainuré



Micro-rainuré

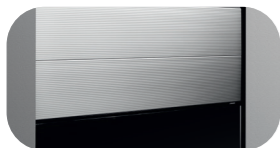

Cassettes



### 2 Aspect

Lisse

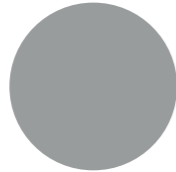

Texturé

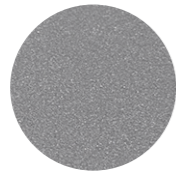

Veiné bois

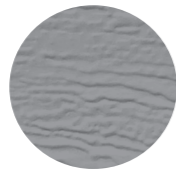

### 3 Couleur



Voir p. 68

### 4 Motorisation



► Voir p. 61

### 5 Position du portillon

Le portillon peut être positionné au centre, ou décalé à gauche ou à droite en fonction du type de tablier, des dimensions et du type de portillon. 3 largeurs de portillon : L - 670 / XL - 790 / XXL - 900

Centré

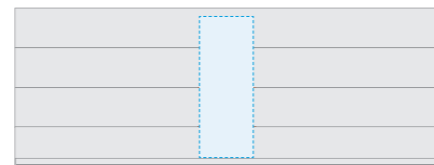

Portillon décentré à droite ou à gauche

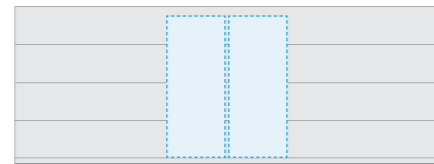

Portillon déporté à droite ou à gauche

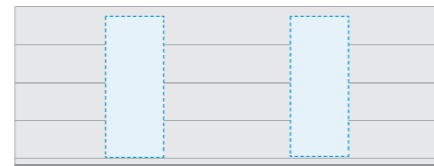

Portillon bord de mur à droite ou à gauche (230mm)



### 6 Motif Alunox®

Sur tablier sans rainure, aspect lisse ou texturé.

Esquif



► Voir p. 66

## 6 Choisissez vos hublots

### HUBLOTS ALUNOX®

Vitrage transparent ou dépoli

Carré

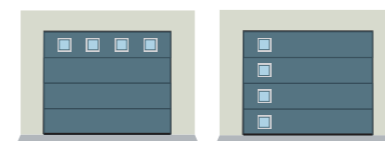

Rond

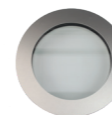

### HUBLOTS CADRE PVC ET VITRAGE EN VERRE

Transparent



Dépoli



Delta mat



### HUBLOTS CADRE PVC ET VITRAGE PMMA

Transparent



Grainé aléatoire

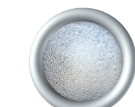

Transparent



Granité

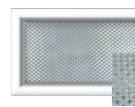

### MOTIFS

Demi cercle Croix



Soleil Losange



Coucher de soleil



(réparti sur 3, 4 ou 5 hublots)



Porte sectionnelle sans rainure lisse hublots carrés verticaux Alunox® et portillon bord de mur

RAL 7016



Porte sectionnelle rainurée hublots rectangulaires horizontaux vitrage transparent et portillon déporté Blanc

A modern, single-story house with a large, dark grey garage door. A man and a woman are walking hand-in-hand on a cobblestone driveway in front of the house. The man is wearing a dark vest over a grey long-sleeved shirt and dark pants. The woman is wearing a light green blazer, a white scarf, and plaid pants. The house has a light-colored exterior and a dark grey roofline. The sky is blue with white clouds. The overall scene is bright and sunny.

# PORTES DE GARAGE À DÉPLACEMENT LATÉRAL

# LES SECRETS DE NOS PORTES À DÉPLACEMENT LATÉRAL

## SANS PORTILLON

- ▶ Libère l'espace au plafond
- ▶ Portes manuelles ou motorisées
- ▶ Passage piéton par ouverture partielle et sans encombrement intérieur

- 1 SUPPORTS DE RAIL RENFORCÉS**
- 2 CHARIOT MOTEUR**  
✓ Auto-bloquant à la fermeture
- 3 RAIL ANTI-DÉGONDAGE**
- 4 ÉTANCHÉITÉ**  
✓ Joint à lèvres
- 5 PROFIL BUTÉE**



- 6 SEUIL ALUMINIUM ANODISÉ**
- 7 PLOT DE GUIDAGE ANTI-DÉGONDAGE**
- 8 PIÈCE DE GUIDAGE**
- 9 ÉTANCHÉITÉ**  
✓ Avec joint brosse
- 10 COFFRET DÉPORTÉ (PORTES MOTORISÉES)**  
✓ Éclairage intégré  
✓ Bouton ouverture/fermeture  
✓ Positionnement au choix

## AVEC PORTILLON



- ▶ Serrure 3 points
- ▶ Sécurité portillon
- ▶ Portes manuelles ou motorisées

- 1 MICRO CONTACT DE SÉCURITÉ**
- 2 PROFIL BUTÉE**
- 3 POIGNÉE ENCASTRÉE ALUNOX®**
- 4 SERRURE RENFORCÉE**
- 5 POIGNÉE VUE EXTÉRIEURE**





► Porte à déplacement latéral rainure haute Blanc



► Porte à déplacement latéral sans rainure lisse RAL 7016

## PORTES À DÉPLACEMENT LATÉRAL SANS PORTILLON

### ESPACE OPTIMISÉ AU PLAFOND

La porte à déplacement latéral libère l'espace sur toute la hauteur du garage, sans débordement extérieur. Elle est dotée d'un accès piéton en version manuelle ou motorisée.



► Porte à déplacement latéral sans rainure lisse RAL 8019



▶ Porte à déplacement latéral rainurée RAL 3004



▶ Porte à déplacement latéral sans rainure lisse RAL 7016

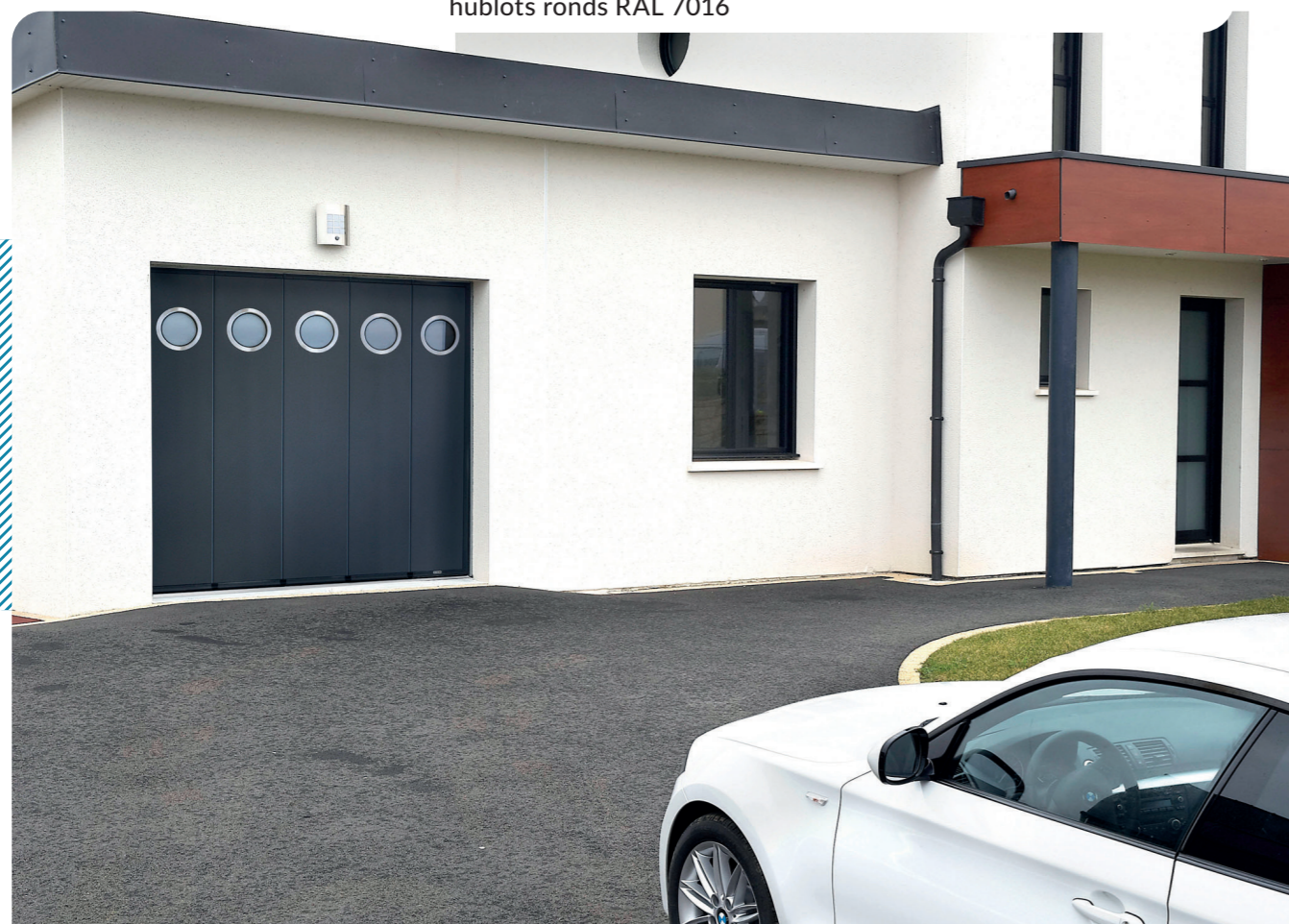

▶ Porte à déplacement latéral sans rainure lisse rangée horizontale hublots ronds RAL 7016



▶ Porte à déplacement latéral sans rainure lisse motif Alunox® Aloé RAL 7016

# VOS CHOIX

## PORTES À DÉPLACEMENT LATÉRAL SANS PORTILLON

### 1 Tablier

Sans rainure



Rainure haute



Rainuré



Micro-rainuré



### 2 Aspect

Lisse

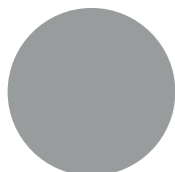

Texturé

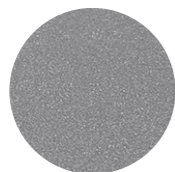

Veiné bois

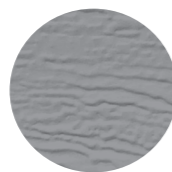

### 3 Couleur



► Voir p. 68

### 4 Motorisation



**somfy.**

**SOMMER**

► Voir p. 61

### 5 Motif Alunox®

Aloé

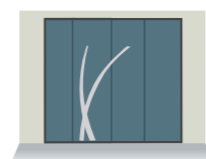

Tige

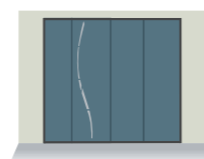

Équilibre

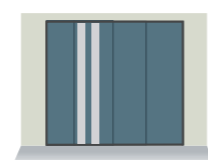

► Voir p. 66

### 6 Choisissez vos hublots

#### HUBLOTS ALUNOX®

Vitrage transparent ou dépoli

Carré



Rond

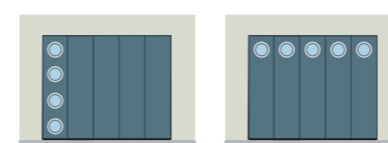
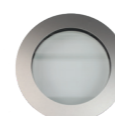

Line

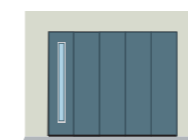

► Voir p. 63

#### HUBLOTS CADRE PVC ET VITRAGE EN VERRE

Transparent

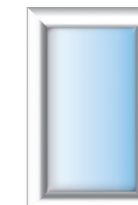

Dépoli



Delta mat



#### HUBLOTS CADRE PVC ET VITRAGE PMMA

Transparent



Grainé aléatoire

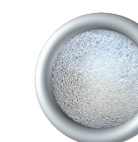

Transparent



Granité



#### MOTIFS

Losange



Croix





▶ Porte à déplacement latéral sans rainure lisse portillon motif Alunox® Tige Noir 2100



▶ Porte à déplacement latéral sans rainure lisse portillon RAL 7016

## PORTES À DÉPLACEMENT LATÉRAL AVEC PORTILLON

### UNE SECONDE PORTE D'ENTRÉE

La porte à déplacement latéral avec portillon facilite le passage des biens et des personnes. Le portillon intégré est positionné du côté opposé au refoulement de la porte.



▶ Porte à déplacement latéral rainurée portillon Blanc

▶ Porte à déplacement latéral sans rainure lisse portillon RAL 7001



▶ Porte à déplacement latéral rainure haute portillon Blanc



▶ Porte à déplacement latéral rainurée portillon rangée horizontale de hublots motif Losange RAL 9005



▶ Porte à déplacement latéral sans rainure lisse portillon RAL 5013



# VOS CHOIX

## PORTES À DÉPLACEMENT LATÉRAL AVEC PORTILLON

### 1 Tablier

Sans rainure

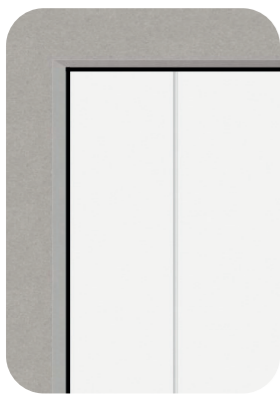

Rainure haute



Rainuré

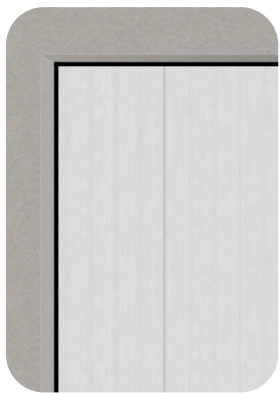

Micro-rainuré



### 2 Aspect

Lisse

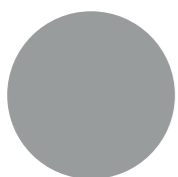

Texturé

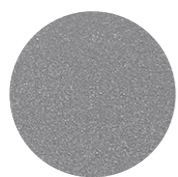

Veiné bois

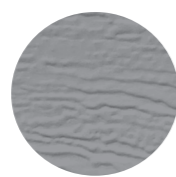

### 3 Couleur



► Voir p. 68

### 4 Motorisation



**somfy.**

**SOMMER**

► Voir p. 61

### 5 Position du portillon

Le portillon sera positionné du côté opposé au refoulement de la porte.

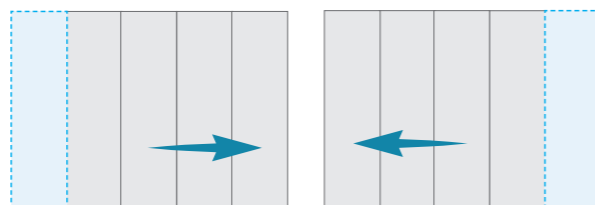

### 6 Choisissez vos hublots

#### HUBLOTS ALUNOX®

Vitrage transparent ou dépoli

Carré



Rond

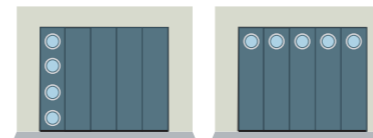
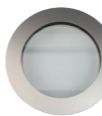

Line

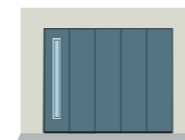

#### HUBLOTS CADRE PVC ET VITRAGE EN VERRE

Transparent



Dépoli



Delta mat



#### HUBLOTS CADRE PVC ET VITRAGE PMMA

Transparent



Grainé aléatoire

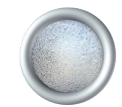

Transparent



Granité

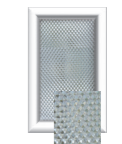

#### MOTIFS

Losange



Croix



► Voir p. 63

### 6 Choisissez votre Motif Alunox®

Aloé



Tige

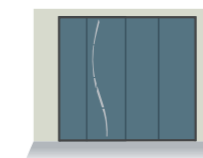

Équilibre

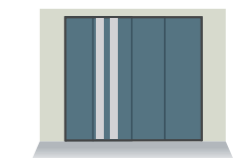

► Voir p. 66

# PORTES DE GARAGE ENROULABLES



# LES SECRETS DE NOS PORTES ENROULABLES



- ▶ Libère l'espace sur les murs et au plafond
- ▶ Portes motorisées
- ▶ Lames isolées en aluminium laqué double paroi
- ▶ 1<sup>ère</sup> porte enroulable certifiée NF



- 1 COFFRET DÉPORTÉ (PORTES MOTORISÉES)**
  - ✓ Éclairage intégré
  - ✓ Bouton ouverture/fermeture
  - ✓ Positionnement au choix
  - ✓ 2 télécommandes fournies
- 2 CAISSON EN ALUMINIUM**
  - ✓ Laqué à la couleur de la porte
  - ✓ Pan coupé
- 3 VERROUILLAGE**
  - ✓ Anti-relevage depuis l'extérieur
- 4 STOP CHUTE**

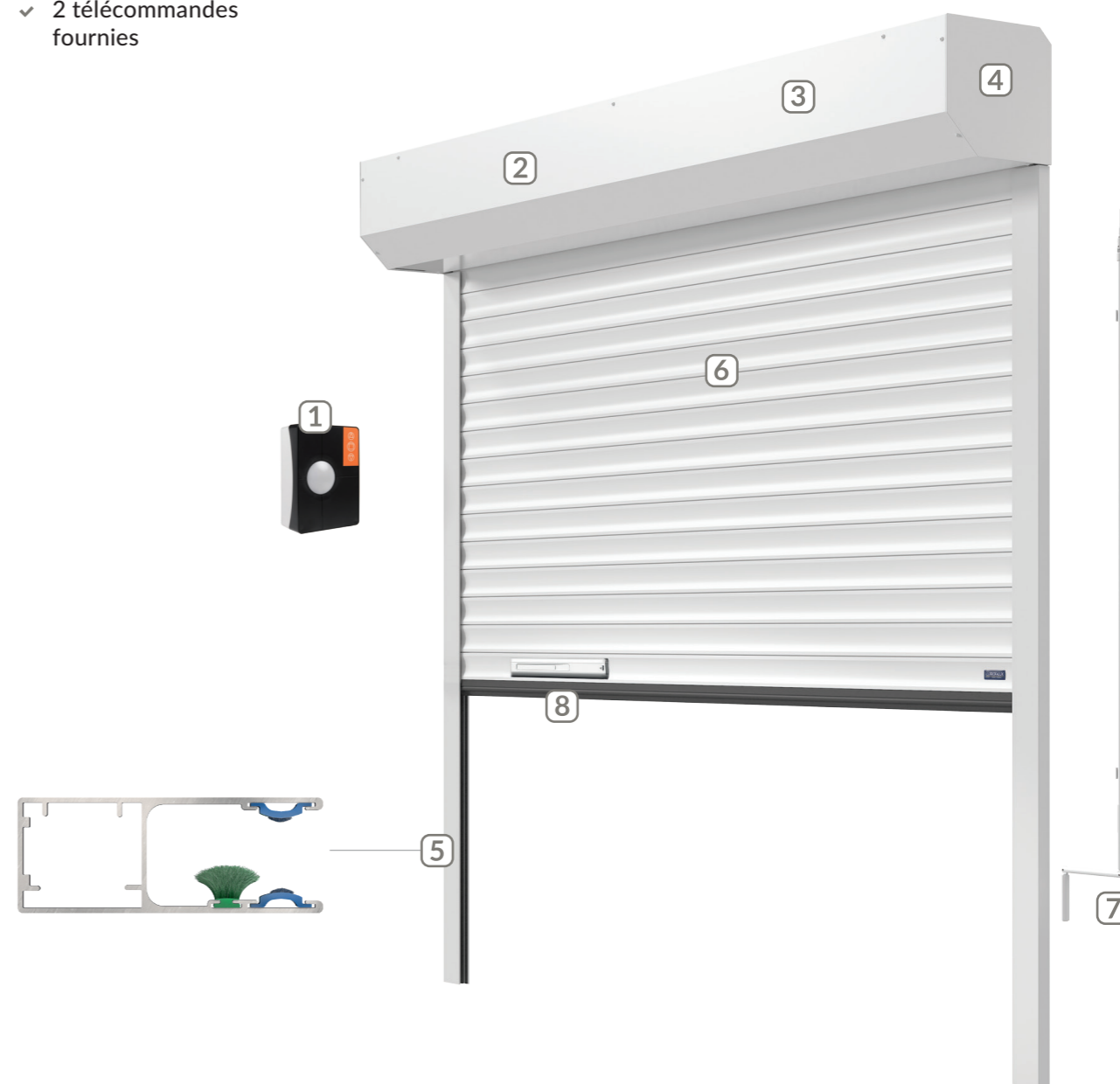

- 5 COULISES EN ALUMINIUM**
  - ✓ Joint brosse haute densité pour limiter le passage de l'air
  - ✓ Joints hautement résistants pour une manœuvre silencieuse
- 6 LAMES ISOLÉES EN ALUMINIUM**
- 7 MANŒUVRE DE DÉPANNAGE**
- 8 SÉCURITÉ ANTI-ÉCRASEMENT**



► Porte de garage enroulable à lames aluminium isolées Blanc

## PORTES ENROULABLES LAMES ALUMINIUM ISOLÉES

ESPACE OPTIMISÉ SUR LES CÔTÉS ET AU PLAFOND

Sans emprise au plafond, la porte enroulable est totalement adaptée aux garages avec portes ou fenêtres latérales ou avec supports au plafond.



► Porte de garage enroulable RAL 8019

► Porte de garage enroulable vue intérieure Blanc



► Porte de garage enroulable Blanc



► Porte de garage enroulable Chêne doré

# VOS CHOIX PORTES ENROULABLES



## 1 Tablier



## 2 Types de pose

Pose en applique intérieure

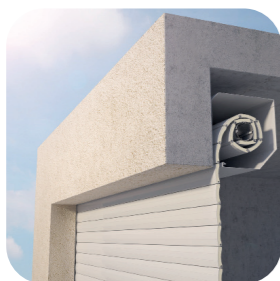

Pose sous linteau

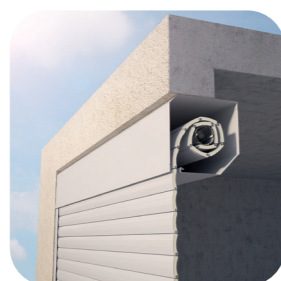

Pose sous plafond



Pose en applique extérieure



## 3 Dimensions

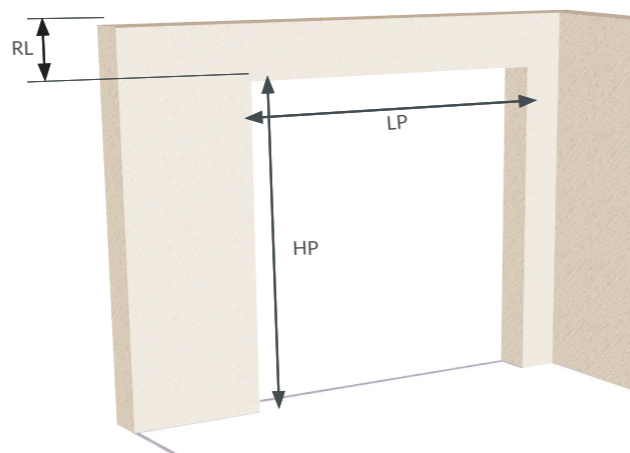

Cotes exprimées en mm	Mini	Maxi
Largeur passage LP	2 000	5 000
Hauteur passage HP	1 800	3 000

RL	300 (caisson 300 x 300)
Coulisses	2 000 ≤ LP ≤ 3 100 90 x 34 3 101 ≤ LP ≤ 5 000 145 x 34
Verrouillage	Dispositif anti-relevage - DVA



## 4 Couleurs disponibles

### STANDARDS



### AVEC PLUS-VALUE

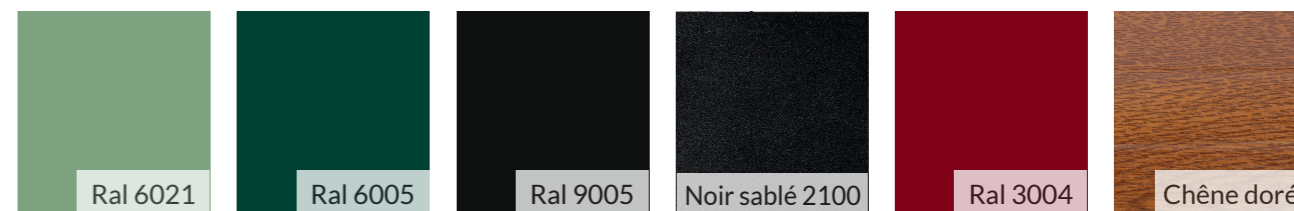

## 5 Motorisation

- Système anti-relevage par l'extérieur
- Moteur électrique avec manœuvre de secours par tringle oscillante en cas de coupure de courant
- Coffret électronique de gestion avec éclairage de courtoisie temporisé
- Compatible avec le système d'ouverture par téléphone

## 6 Accessoires

Bouton poussoir filaire



Bouton poussoir radio 2 canaux



Digicode anti-vandale radio



Digicode radio



Télé-commandes



Coffret de gestion



Lecteur biométrique radio



Boîte à clés filaire



## 7 Options

Jeu de cellules



Feu clignotant



Lames Hublots



Enroulement intérieur uniquement. Uniquement 1 bande de 3 lames située à environ 1 700 mm du sol.

Lames d'aération

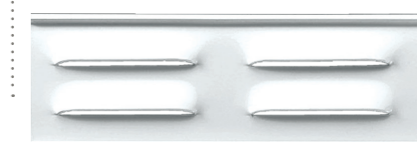

En partie basse du tablier. 1 seule lame possible.



# PERSONNALISATION ET OPTIONS

# MA PORTE DE GARAGE CONNECTÉE

Profitez du confort et de la sécurité avec nos portes de garages connectées à votre smartphone. Même à distance, vous pourrez vérifier si votre porte est bien verrouillée et piloter son déverrouillage.

## LES POINTS FORTS DES SOLUTIONS CONNECTÉES

- ▶ **Sécurité** : contrôle de l'état d'ouverture ou fermeture des produits connectés
- ▶ **Confort** : pilotage des équipements à distance
- ▶ **Économie** : optimisation de sa consommation d'énergie
- ▶ **Simplicité intuitive** : assistance au quotidien
- ▶ Solution d'ouverture et de contrôle d'accès par téléphone via votre box ADSL
- ▶ Fonctionne sans coût de communication avec tous types de téléphones, ni abonnement
- ▶ En toute sécurité
- ▶ Dispositif "sans fil"
- ▶ Possible sur toutes motorisations et connexions ADSL haut débit



Les produits Profalux sont compatibles avec tous les environnements connectés :

Calypshome<sub>BOX</sub>

somfy®



# MA PORTE DE GARAGE MOTORISÉE



Confort de vie, sécurité... Rendez-vous la vie agréable en optant pour une porte de garage motorisée. Pratique quand la météo est capricieuse !

## LES POINTS FORTS DE NOS MOTEURS

- ▶ **Confort**
- ▶ **Sérénité**  
Réouverture immédiate en cas d'obstacle, votre famille circule dans le garage en toute tranquillité
- ▶ **Sécurité**  
Le verrouillage auto-bloquant est un véritable rempart face à l'effraction
- ▶ Ouverture partielle pour passage piéton
- ▶ Fonctionnement silencieux
- ▶ Lumière de courtoisie

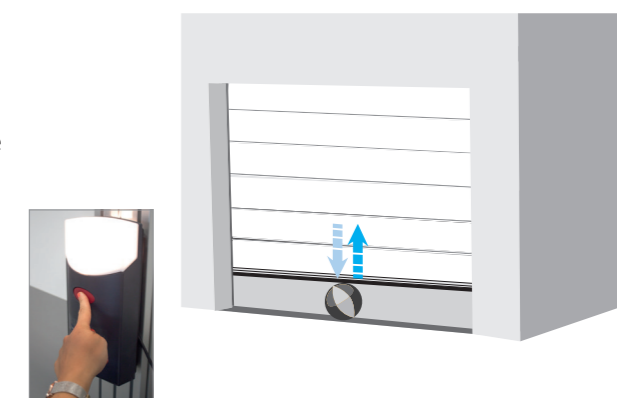

## LES MOTEURS

### 2 télécommandes fournies

**SOMMER**



TD 500 ou 800



Pro+ 600 et 800

somfy.



Dexxo Compact 600  
Dexxo Compact 1000

### Accessoires de commande supplémentaires

**SOMMER**



Télécommande 4 fonctions



Digicode sans fil 10 fonctions

**DELTA DORE**



Télécommande Tyxia bidirectionnelle

somfy.



Télécommande Keytis 2 io



Télécommande Keygo pour moteur Dexxo Pro

### Accessoires PRO+



Alarme & avertisseur



Batterie de secours



Détecteur de mouvement



Laser de position de parage



Lock (verrouillage magnétique)



Lumi pro +



Senso (détecteur d'humidité)

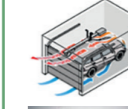

Supports émetteurs

# L'ESTHÉTIQUE

Grâce à de nombreux choix d'esthétique et d'aspect, votre porte de garage s'harmonisera parfaitement à votre habitation.

## TABLIER

Sans rainure



Rainure haute



Mono-rainuré



Rainuré



Micro-rainuré

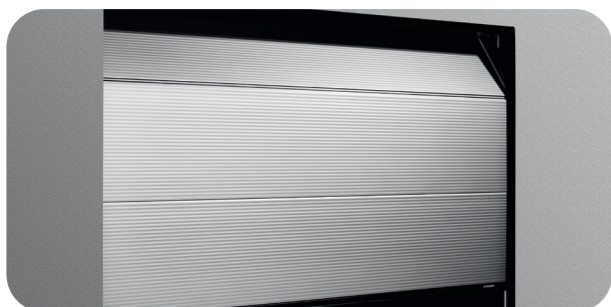

Cassettes



Visio-panoramique



## ASPECT

Lisse



Texturé

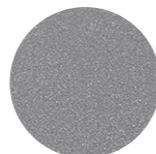

Veiné bois

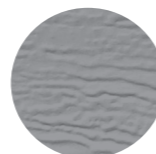

# DE LA LUMINOSITÉ DANS VOTRE GARAGE

## ALUNOX®

- ▶ Pour toutes finitions de panneaux sauf Cassettes
- ▶ Double vitrage (int-ext) : épaisseur bloc vitre 20.76 mm (vide inclus). 4 rFloat/AB10/33.2\*\* - 16-4
- ▶ Possibilité de positionner les hublots carrés en position losange

## VITRAGE

Transparent



Dépoli



## HUBLOT CARRÉ OU RECTANGULAIRE



Vertical



Horizontal

## HUBLOT ROND



Vertical



Horizontal

## HUBLOT LINE (1)

Transparent



(1) Hublots positionnés dans le sens de la hauteur pour les portes à déplacement latéral.

## PANNEAUX VITRÉS VISIO-PANORAMIQUE

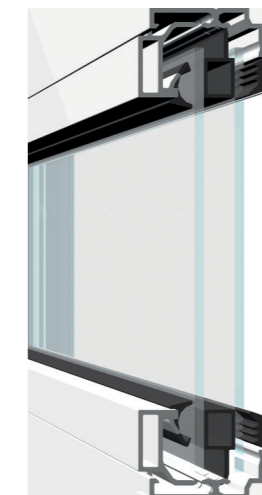

- ▶ 2 panneaux vitrés 250 mm de hauteur sur tablier lisse sans rainure
- ▶ Sans meneau
- ▶ Double paroi ou polycarbonate alvéolaire



Vitrage	LA Max
Vitrage polycarbonate alvéolaire 16 mm 2 Couleurs : - Blanc opale - transmission lumineuse 48% - Fumé - transmission lumineuse 35%	5000 mm
Double paroi PMMA Choc 25 2 x 3 mm Transparent - transmission lumineuse 92%	5000 mm

## ROND PLEXIGLAS

- ▶ Pour toutes finitions de panneaux sauf Cassettes
- ▶ Vitrage : double paroi Plexiglas

## VITRAGE

Transparent



Granité aléatoire

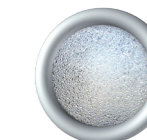

## ENCADREMENT

Blanc



RAL 8003 pour porte chêne moyen



Laqué à la couleur de la porte



## RECTANGULAIRE<sup>(1)</sup>

- Pour toutes finitions de panneaux

### ENCADREMENT (PVC)



Blanc



Laqué à la couleur de la porte



RAL 8003 pour porte chêne moyen



### VITRAGE PMMA

Transparent

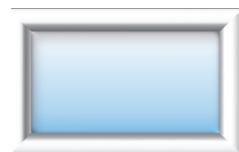

Granité aléatoire

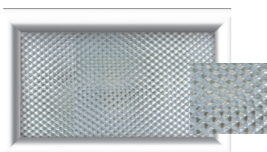

### MOTIFS<sup>(2)</sup>

Face extérieure du motif assortie à la couleur de la porte



Coucher de soleil



(réparti sur 3, 4 ou 5 hublots)

### DOUBLE VITRAGE SÉCURIT 33/2-16-4

Transparent

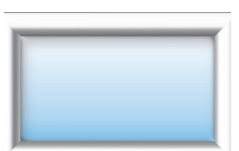

Dépoli

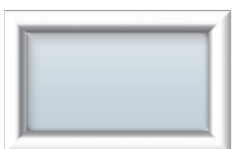

Delta mat



(2) Seuls les motifs Croix et Losange sont compatibles avec les portes à déplacement latéral.

## PORTES À REFOULEMENT PLAFOND

### Alignement horizontal

- 1 seule rangée de hublots

Nombre de hublots (Si portillon nous consulter)

LP Largeur passage	Rectangulaire
LP ≤ 2 560 mm	3
2 560 < LP ≤ 3 500 mm	4
3 500 < LP ≤ 4 000 mm	5
4 000 < LP ≤ 5 000 mm	6

LP Largeur passage	Alunox®	Rond Plexiglas
LP < 2 000 mm	1	2
2 000 ≤ LP < 2 400 mm	2	3
2 400 ≤ LP ≤ 3 000 mm	3	4
3 000 < LP ≤ 4 000 mm	4	5
4 000 < LP ≤ 5 000 mm	5	6

### Alignement vertical

- 1 seul hublot par panneau
- 1 seule rangée de hublots (à droite ou à gauche)
- Non compatible avec les finitions Cassettes

## PORTES À DÉPLACEMENT LATÉRAL

### Alignement horizontal

- 1 seule rangée de hublots
- 1 seul hublot par panneau

### Alignement vertical

- 1 seule rangée de hublots (côté ouverture ou côté refoulement)
- Possibilité de réduire le nombre de hublots

Nombre de hublots (porte avec ou sans cadre) :

HP Hauteur passage	Alunox®	Rond Plexiglas	Rectangu- laire
HP ≤ 2 750 mm	3	4	3
2 750 mm < HP	4	4	4

# PORTE VISIO-PANORAMIQUE



La conception exclusive de la porte Visio Panoramique assure un apport maximal de lumière naturelle. De quoi rendre le garage plus agréable et fonctionnel, qu'il serve d'atelier, d'espace de bricolage, de rangement ou de pièce de vie.

## MONOCOULEUR



- Porte sectionnelle à refoulement plafond
- Section vitrée de 250 mm avec encadrement aluminium
- Sur tablier sans rainure aspect lisse ou texturé
- RAL au choix

Vitrage transparent



Vitrage opale



Vitrage fumé



## BICOLORE



- Porte sectionnelle
- Section vitrée de 250 mm avec encadrement aluminium
- Sur tablier sans rainure aspect lisse ou texturé
- Bicoloration RAL 7016 et encadrement RAL 9006

Vitrage transparent



Vitrage opale



Vitrage fumé

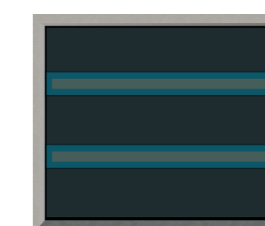

# LES MOTIFS ALUNOX®

Personnalisez votre porte de garage grâce à nos multiples solutions de motifs, styles design, contemporain ou classique, à chaque style sa déco.

Linéo 3 (avec option 3 hublots)



Ellipso 3 (avec option 3 hublots)



Aloé



Équilibre



Linéa



Esquif

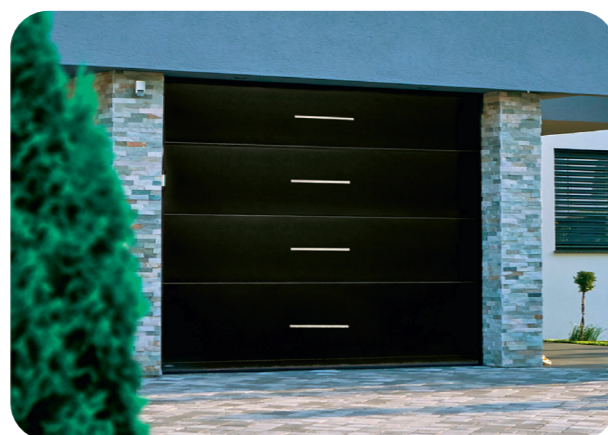

Sur tablier sans rainure, aspect lisse ou texturé.

## PORTES SECTIONNELLES



\* Seul le motif Esquif est disponible sur la porte sectionnelle avec portillon.

## PORTES À DÉPLACEMENT LATÉRAL

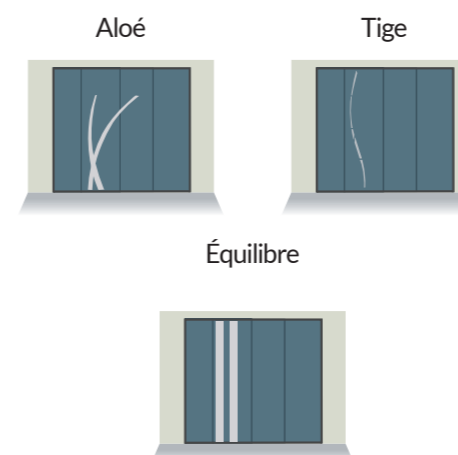

### Le numéro ALUNOX®

17

✓ À coller sur son portail ou sa porte de garage (positionnement libre).

# LES COULEURS

garantie  
**10**  
ans

Notre nuancier couleurs s'adapte à votre style de vie et à toutes vos envies.

## LES STANDARDS

PANNEAUX PRÉPEINTS - L'essentiel à petit prix et délai court.

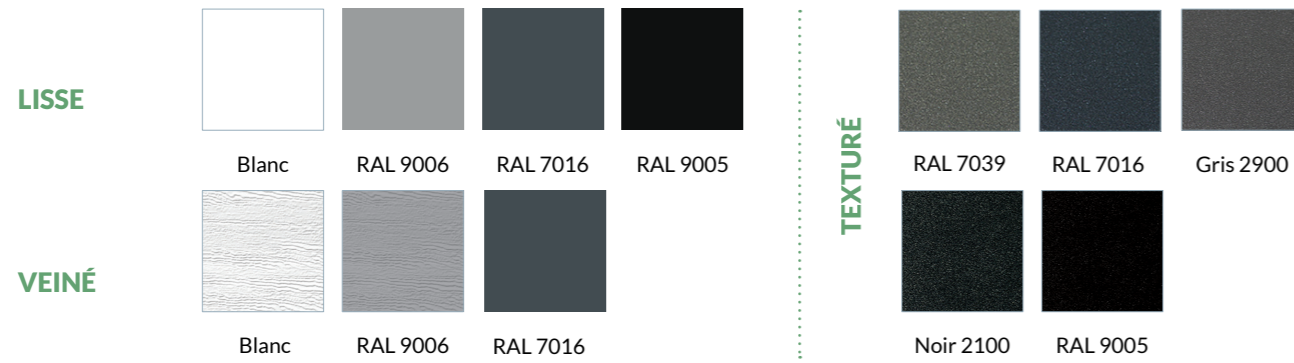

## LES PRIVILÈGES

PEINTURE LIQUIDE - Une sélection des coloris les plus tendances.



## LES CONFIDENTIELLES

PEINTURE LIQUIDE - Un choix de coloris illimité !

LISSE,  
VEINÉ &  
TEXTURÉ



Tous coloris\*

ASPECT FAUX BOIS



Chêne moyen

\*Tous coloris texturés sur étude.

TABLIERS

	SANS RAINURE			RAINURÉ	MONO-RAINURÉ			MICRO-RAINURÉ		RAINURE HAUTE		VISIO-PANORAMIQUE		CASSETTES
	Lisse	Veiné	Texturé	Veiné	Lisse	Veiné	Texturé	Lisse	Texturé	Lisse	Texturé	Lisse	Texturé	Veiné
<b>LES STANDARDS</b>														
Blanc	✓	✓		✓	✓	✓		✓		✓		✓		✓
RAL 7039			✓										✓	
RAL 7016	✓	✓	✓	✓			✓			✓		✓	✓	
RAL 9006				✓				✓						
RAL 9005	✓		✓									✓	✓	
Noir 2100			✓										✓	
Gris 2900			✓										✓	
<b>LES PRIVILÈGES</b>														
RAL 9005		✓		✓	✓	✓		✓		✓				✓
RAL 7016					✓	✓		✓		✓				✓
RAL 1015	✓	✓		✓	✓	✓		✓		✓		✓		✓
RAL 3004	✓	✓		✓	✓	✓		✓		✓		✓		✓
RAL 8014	✓	✓		✓	✓	✓		✓		✓		✓		✓
RAL 7022	✓	✓		✓	✓	✓		✓		✓		✓		✓
RAL 7035	✓	✓		✓	✓	✓		✓		✓		✓		✓
RAL 9007	✓	✓			✓	✓		✓		✓		✓		✓
RAL 9011			✓				✓		✓		✓		✓	
RAL 9006			✓				✓		✓		✓		✓	
<b>LES CONFIDENTIELLES</b>														
Tous RAL	✓	✓	Sur étude	✓	✓	✓	Sur étude	✓	Sur étude	✓	Sur étude	✓	Sur étude	✓
Chêne moyen		✓		✓		✓								

# OPTEZ POUR LE CONFORT

## ACCÈS PIÉTON

- ▶ Pour les allées et venues fréquentes
- ▶ Évite l'ouverture totale de la porte et la déperdition de chaleur
- ▶ Permet le passage d'objets du quotidien avec ferme-porte invisible et auto-bloquant
- ▶ 3 largeurs de passage :  
L - 660 mm  
XL - 790 mm  
XXL - 900 mm
- ▶ Seuil de 60 mm ou 35 mm (option)



▶ Porte sectionnelle avec portillon

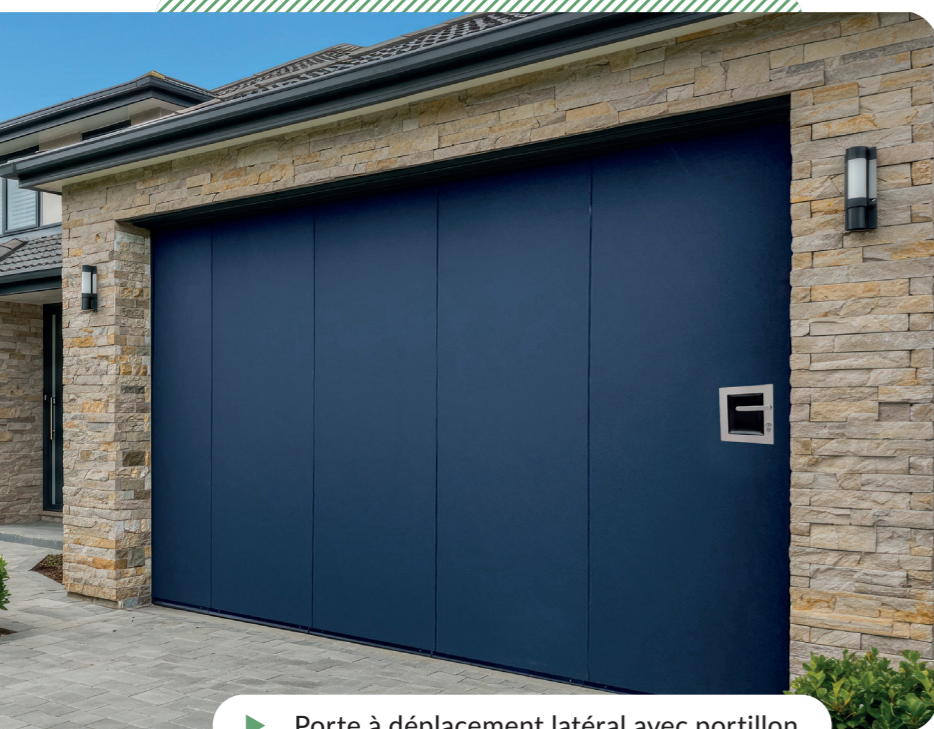

▶ Porte à déplacement latéral avec portillon

# OPTIONS DISPONIBLES

## RAILS LAQUÉS NOIRS



- ▶ Finition esthétique
- ▶ Anti-corrosif, adapté aux zones en bord de mer

## GRILLE DE VENTILATION



- ▶ Pour toutes finitions de panneaux sauf Mono-rainuré

## BOÎTE AUX LETTRES



- ▶ Couleur : noir
- ▶ 2 volets en aluminium
- ▶ Sans réceptacle de courrier

## TRAPPE À CHAT



- ▶ Pour toutes finitions de panneaux sauf Mono-rainuré ou Cassettes
- ▶ Couleur : blanc
- ▶ Blocage en position entrée, sortie ou entrée/sortie

## CAPOT DE PROTECTION

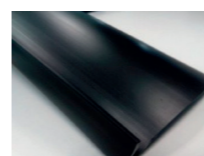

- ▶ Capots de protection de ressorts d'extension (Sectionnelle RE 100)

## DÉBRAYAGE MOTEUR EXTÉRIEUR

- ▶ Ouverture manuelle en cas de coupure de courant



## KIT SÉCURITÉ

- ▶ Constitue un point de fixation supplémentaire au sol
- ▶ Renforce la structure de la porte
- ▶ Limite le déraillement des galets bas lors de tentatives d'effractions



## SEUIL CAOUTCHOUC

- ▶ Permet de rattraper les imperfections du sol
- ▶ Amélioration de l'étanchéité

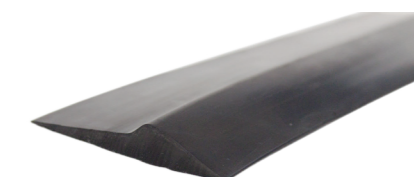

## 2 RALLONGES DE PIGE

- ▶ Fixation des rails horizontaux sur les murs latéraux pour éviter la fixation au plafond
- ▶ Meilleure tenue des diagonales



## CYLINDRE À BOUTON

- ▶ Pour portes à portillon
- ▶ Molette côté intérieur pour faciliter le déverrouillage



# POUR DES SOLUTIONS COMPLÈTES

Sécurité, finition, isolation, améliorez les performances de votre porte de garage avec nos packs combinant plusieurs équipements.



## PACK PROTECTION\*

Constitué de 4 options, le **Pack Protection** renforce considérablement la sécurité des biens et des personnes.

Le **kit de sécurité** apporte une résistance mécanique supplémentaire sur la structure de la porte de garage en cas de tentative d'arrachement. La **fonction Lock** quant à elle génère une résistance équivalente à 300 kg

depuis l'automatisme pour éviter le soulèvement de la porte. Elle est associée à une **batterie de secours** qui permet de conserver l'utilisation de la porte mais aussi des accessoires jusqu'à 5 cycles en cas de coupure de courant.

Enfin, le **capot de protection** limite l'accès au ressort pour la sécurité des personnes.

### ÉQUIPEMENTS PRO+

Batterie de secours

Lock 0-300 kg



### KIT DE SÉCURITÉ



### CAPOT DE PROTECTION

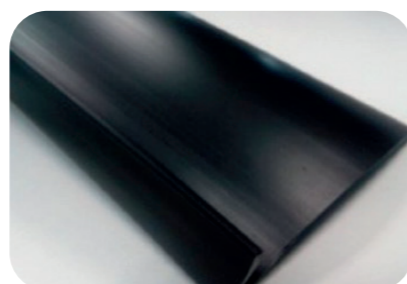

\* Le Pack Protection est uniquement disponible sur les portes équipées d'un moteur PRO+.



## PACK THERMIQUE

Grâce à sa conception multi-matériaux innovante, le **Pack Thermique** vous apporte une **isolation** et une **étanchéité** optimales pour un confort inégalé.

Il se compose de **profils haut et bas en aluminium** à rupture de pont thermique, de **montants de rive isolants** ainsi que de **joints latéraux et de linteau bi-matériaux**.

Ces équipements permettent une amélioration des **performances thermiques** de **25%\*** et une **économie d'énergie** notable.

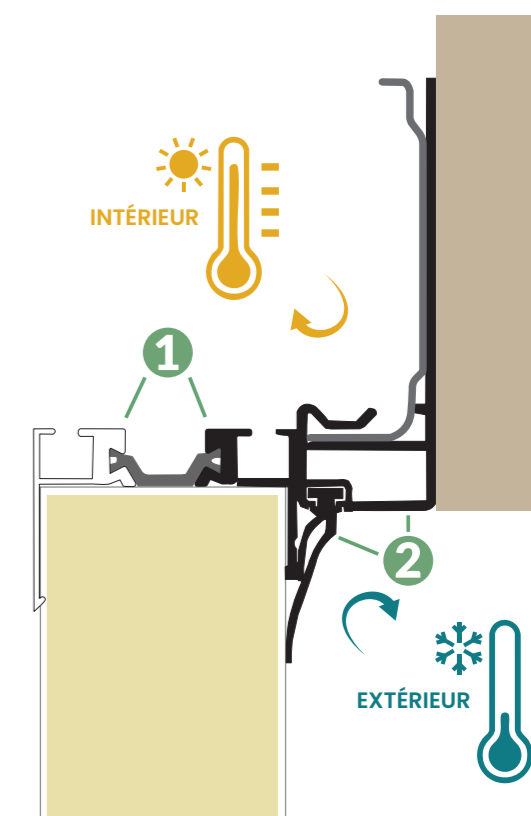

\* Certaines options peuvent altérer les performances thermiques de la porte (hublot, trappe à chat etc.).

# PACK ÉLÉGANCE

Avec ses rails laqués et son capot de protection de ressort, le Pack Éléance offre une finition intérieure discrète et esthétique. Habillées d'une couleur noire unifiée, ces options sont parfaites pour transformer votre garage en un véritable espace de vie.

## CAPOT DE PROTECTION

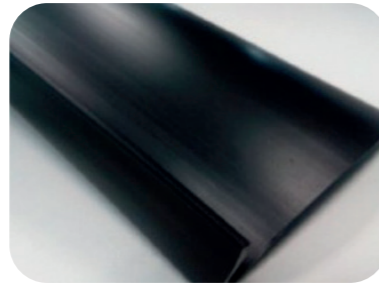

## RAILS LAQUÉS NOIR



# PACK INTÉGRAL

	PACK INTÉGRAL	PACK PROTECTION	PACK ÉLÉGANCE	PACK THERMIQUE
--	---------------	-----------------	---------------	----------------

Kit de sécurité avec résistance à l'arrachement	✓	✓		
Moteur avec résistance au soulèvement (PRO+)	✓	✓		
Moteur avec batterie de secours (PRO+)	✓	✓		
Capot de protection de ressorts	✓	✓	✓	
Rails laqués noirs	✓		✓	
Profils haut et bas en aluminium à rupture de pont thermique	✓		✓	✓
Montants de rive isolants	✓		✓	✓
Joints latéraux et de linteau bi-matières	✓		✓	✓



# DES PORTES DE GARAGE POUR TOUS VOS PROJETS

## ROBUSTESSE & DURABILITÉ

Exigez la qualité NF et ses 9 points de contrôle.

## ESTHÉTIQUE

Personnalisez votre porte de garage grâce à un grand choix d'options et de coloris.

## SÉCURITÉ

Profitez de produits solides et fiables pour un confort serein et durable.

## COMPATIBILITÉ

Profitez d'écosystèmes domotiques pratiques et modernes.



Tous les papiers ont droit à plusieurs vies.



Documents et photos non contractuels. Profalux se réserve le droit de modifier à tout moment les caractéristiques esthétiques et techniques de ses produits. Crédits photos : Profalux - © AdobeStock - © La Toulousaine - © Lucas Maudoux © Dripinnoir - © MIDISIX - © Emmanuelle Choussy - © Thinkstock - © Fotolia - © Shutterstock  
DOC-PG-FX-ZS - Janvier 2026. Ne pas jeter sur la voie publique.

VOTRE INSTALLATEUR

QUALITÉ

INNOVATION

ENVIRONNEMENT

POUR VOUS, CLAIREMENT **DEVANT**



A StellaGroup Company

