

# Notice d'installation

## OXIMO RTS



Avant la mise en œuvre veuillez lire les instructions de sécurité ci-jointes. Le non-respect de ces instructions annule la responsabilité de SOMFY et sa garantie. SOMFY ne peut être tenue responsable des changements de normes et standards intervenus après la publication de cette notice.

HOME  
MOTION BY

somfy®

### Sommaire

- |  |            |
|--|------------|
| <b>1. Préparation de l'axe motorisé</b>                          | <b>p 2</b> |
| Préparation du tube  | p 2        |
| Assemblage du moteur   | p 2        |
| Installation du tube sur le support                              | p 2        |
| <b>2. Câblage et alimentation</b>                                | <b>p 3</b> |
| <b>3. Réglage du moteur</b>                                      | <b>p 3</b> |
| <b>4. Enregistrement ou modification de la position favorite</b> | <b>p 6</b> |
| <b>5. Ajout ou suppression d'un émetteur</b>                     | <b>p 6</b> |
| <b>6. Remplacement d'un émetteur perdu</b>                       | <b>p 7</b> |
| <b>7. Effacement complet de la mémoire moteur</b>                | <b>p 7</b> |
| <b>8. Réajustement des fins de course</b>                        | <b>p 8</b> |

### Symboles utilisés dans votre notice

#### Les actions



Montée



Arrêt



Descente



Appui simultané



▶ ▲ , STOP , ▼ , STOP

Fonctionnement séquentiel

#### Temps d'appui

2 s

5 s

7 s

Maintien minimal

0,5 s

Appui bref

----- Ou -----



Réglage terminé

#### Etat du produit porteur



Position Haute



Position favorite



Montée



Position basse



Va et vient  
(bonne réception)



Descente



Arrêt à la  
position souhaitée

# 1 Préparation de l'axe motorisé

## ( Préparation du tube )

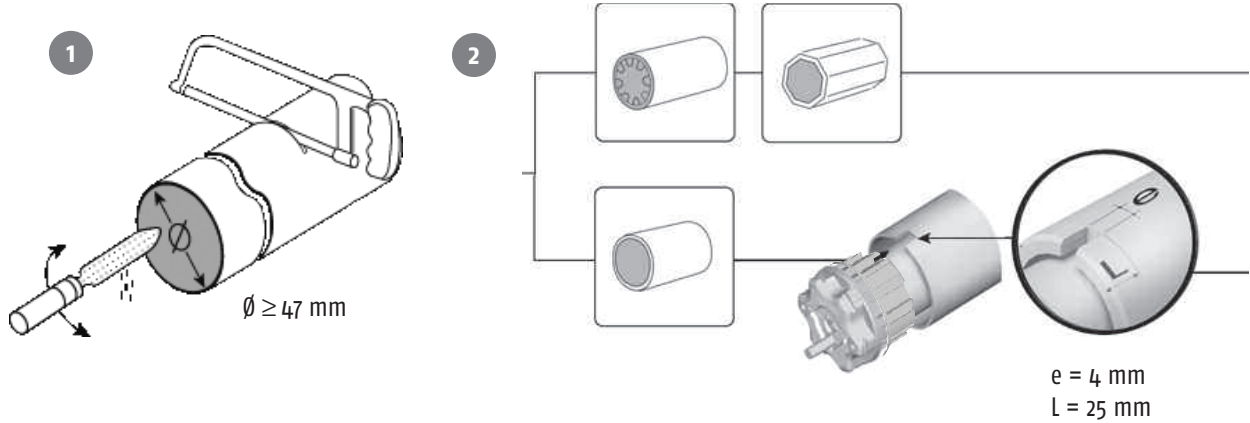

## ( Assemblage du moteur )

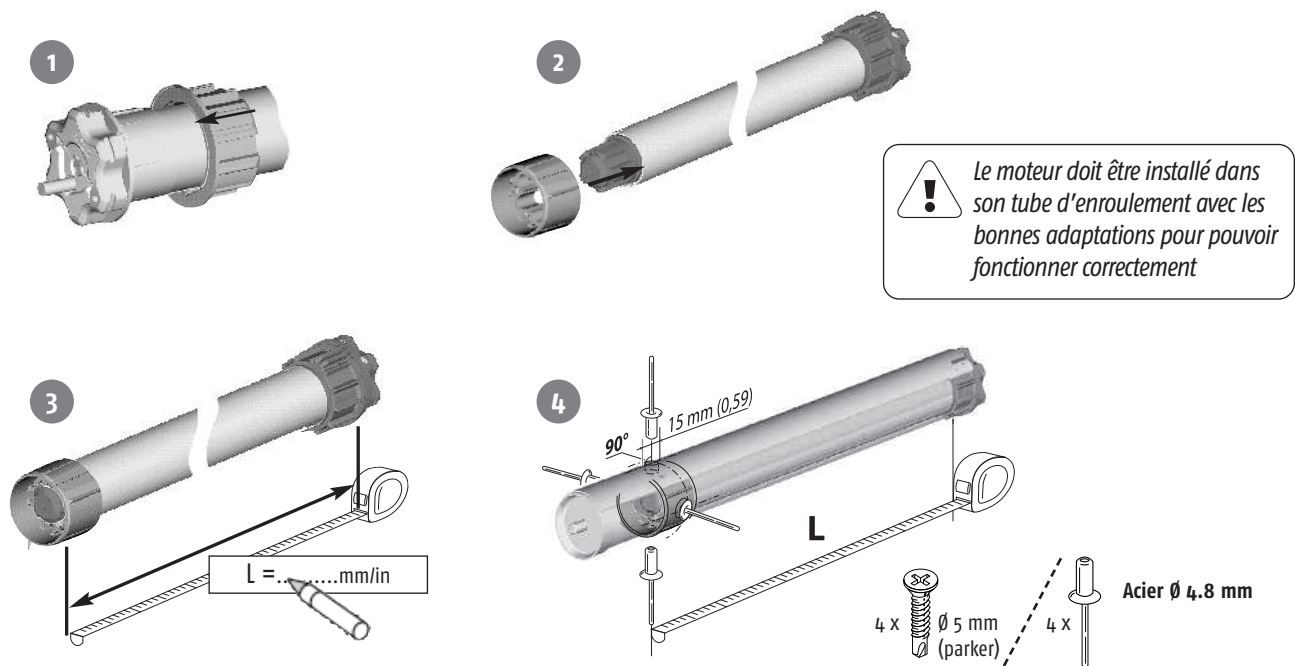

## ( Installer le tube sur ses supports )

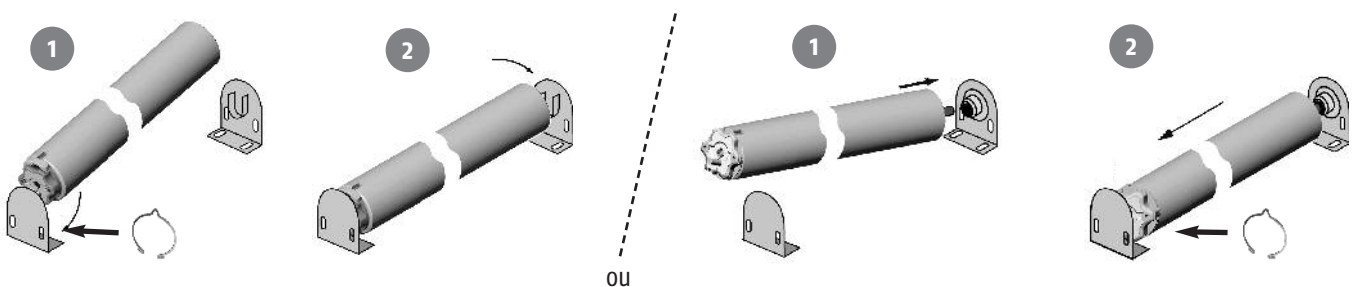

## 2 Câblage et alimentation

		230 V / 50 Hz
1	phase	Marron
2	neutre	Bleu
3	terre	Vert-jaune

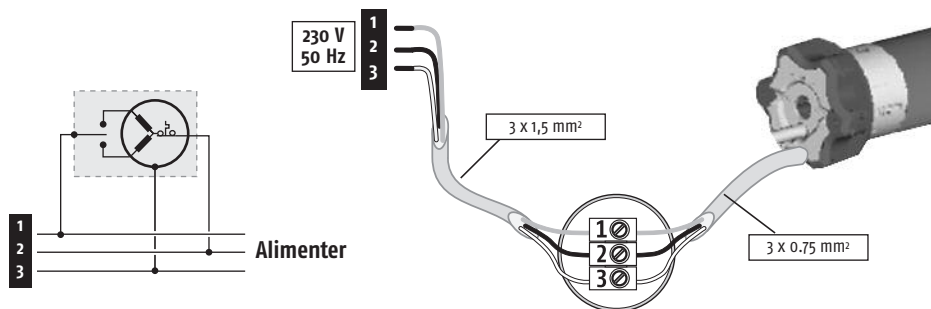

## 3 Réglage du moteur

### Pré-affecter un émetteur

Tous les réglages s'effectuent avec un émetteur de type Telis RTS, Centralis RTS ou Situ RTS. Impossible avec Inis RTS.



*Un seul moteur non programmé doit être alimenté à la fois*



Alimenter le moteur



Appuyer simultanément sur montée et descente



Va et vient

### Vérification du sens de rotation



Appuyer sur descente

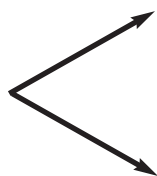

Le moteur descend



Le moteur monte, il faut changer le sens de rotation





Appuyer sur "my" jusqu'au va et vient



*Vous êtes en appui maintenu*

# Réglage des fins de courses





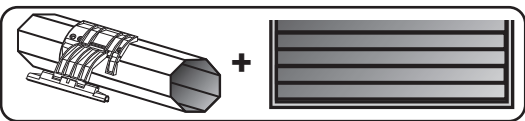

➡ **6**  +  Attaches rigides (verrous) + butées : réglage automatique

 ➡  =  ➡ **8**

3 s



Appuyer sur montée et descente jusqu'au va et vient      Appuyer sur "my" jusqu'au va et vient





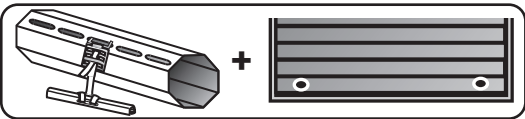

➡ **6**  +  Attaches rigides (verrous) + sans butées : réglage de la fin de course haute uniquement

 ou  ➡  ➡  ➡  =  ➡ **8**

0,5 s

Appui maintenu jusqu'à la position haute souhaitée      Appuyer sur "my" et descente, le moteur descend      Le moteur s'arrête à la fin de course basse sur effort      3 s Appuyer sur "my" jusqu'au va et vient

➡ **6**  +  Sangles + butées : réglage de la fin de course basse uniquement





 ou  ➡  ➡  ➡  =  ➡ **8**

0,5 s

Appui maintenu jusqu'à la position basse souhaitée      Appuyer sur "my" et montée, le moteur monte      Le moteur s'arrête à la fin de course haute sur effort      3 s Appuyer sur "my" jusqu'au va et vient

➡ **6**  +  Sangles + sans butées : réglage de la fin de course haute et basse

**Réglage de la fin de course haute**

 ou  ➡  ➡  ➡ 

0,5 s      0,5 s

Appui maintenu jusqu'à la position haute souhaitée      Appuyer sur "my" et descente. Le moteur descend      Arrêt à la position basse souhaitée

## Réglage de la fin de course basse

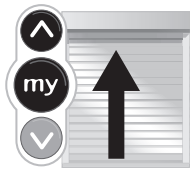
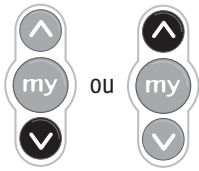

0,5 s



Réajuster si nécessaire la position basse souhaitée

Appuyer sur "my" et montée. Le moteur monte

Le moteur s'arrête à la fin de course haute enregistrée

Appuyer sur "my" jusqu'au va et vient

## Réglage en fonction de l'émetteur choisi



Telis RTS



Centralis RTS

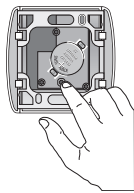

Sítuo RTS



Donner une impulsion sur la touche « prog » pendant 0,5 s



Chronis RTS



Retirer le plastron

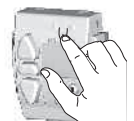

0,5 s

Appuyer sur la languette



Emetteur programmé



Inis RTS

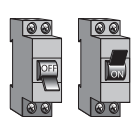

Couper l'alimentation 2 s et ré-alimenter



Donner une impulsion sur la touche

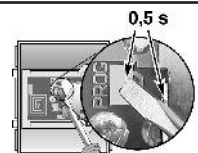

0,5 s

Etablir un contact entre la plage « prog » et le support de pile

## 4 Enregistrement ou modification de la position favorite

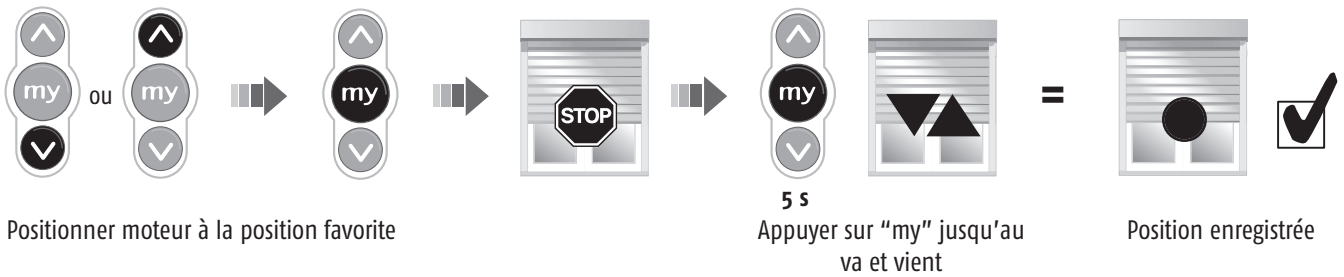

### Commander la position favorite

Quelle que soit la position du store ou du volet roulant, il suffit d'appuyer sur "my" (store ou volet roulant à l'arrêt) pour atteindre la position favorite.

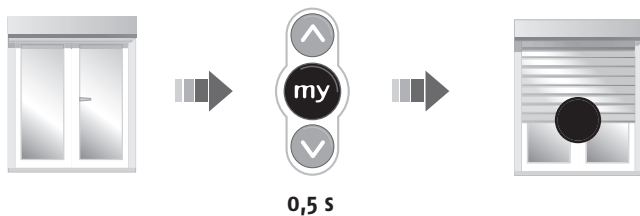

### Suppression de la position favorite

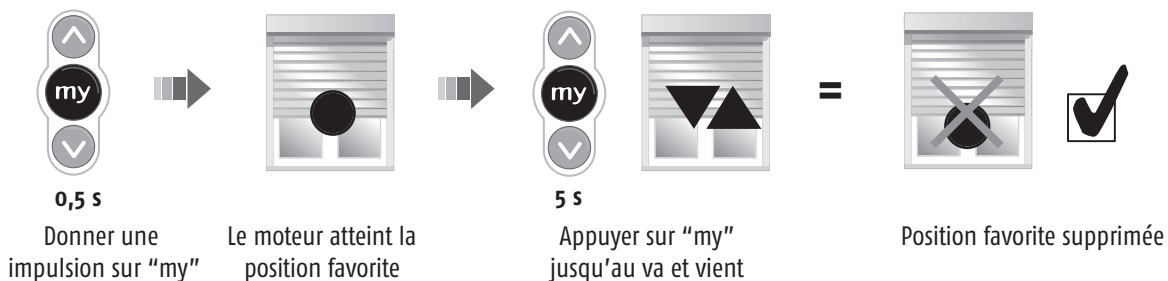

## 5 Ajout ou suppression d'un émetteur dans la mémoire moteur

Exemple : **a** est déjà en mémoire, on souhaite enregistrer un émetteur **b**

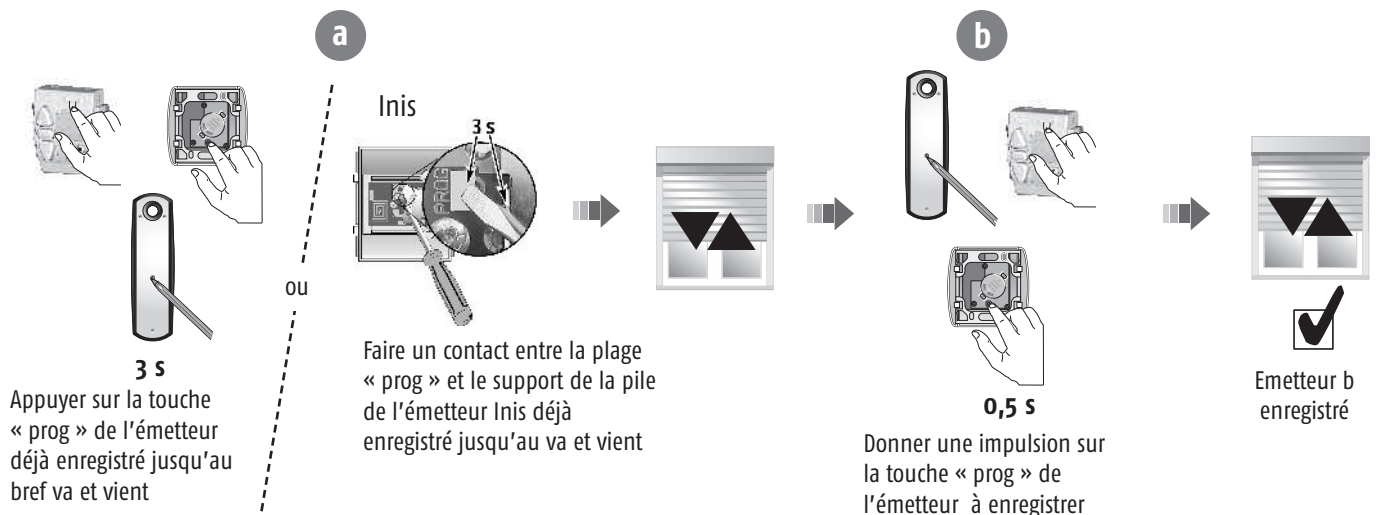

**Exemple :** a et b sont déjà enregistrés dans la mémoire, on souhaite supprimer b

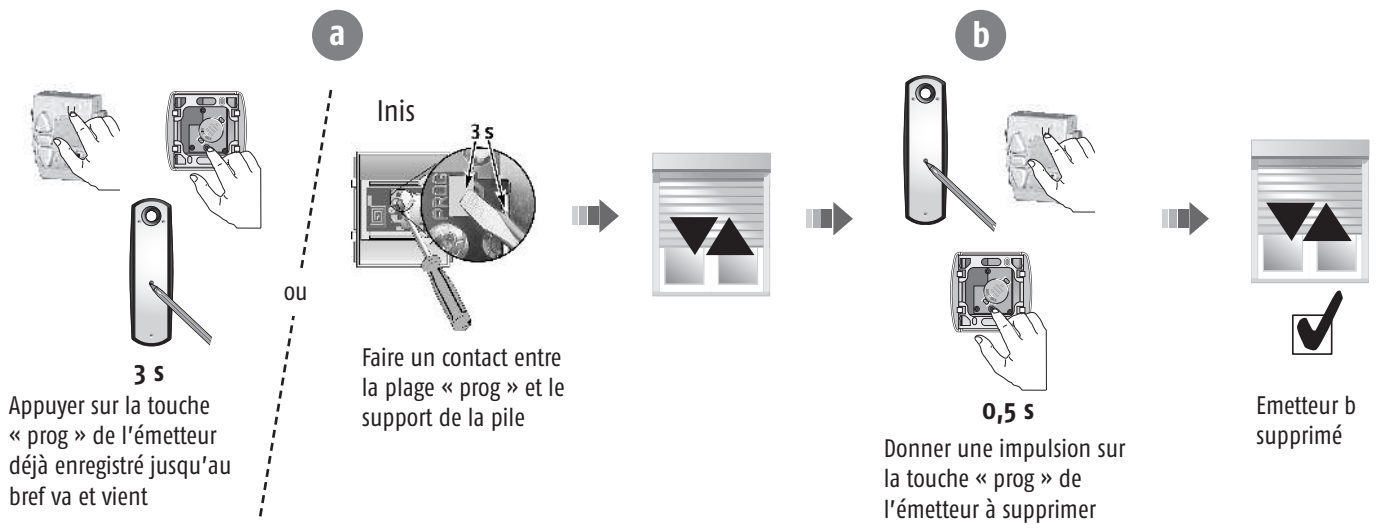

## 6 Remplacement d'un émetteur perdu

**Exemple :** Enregistrer l'émetteur b tout en effaçant les émetteurs déjà enregistrés.

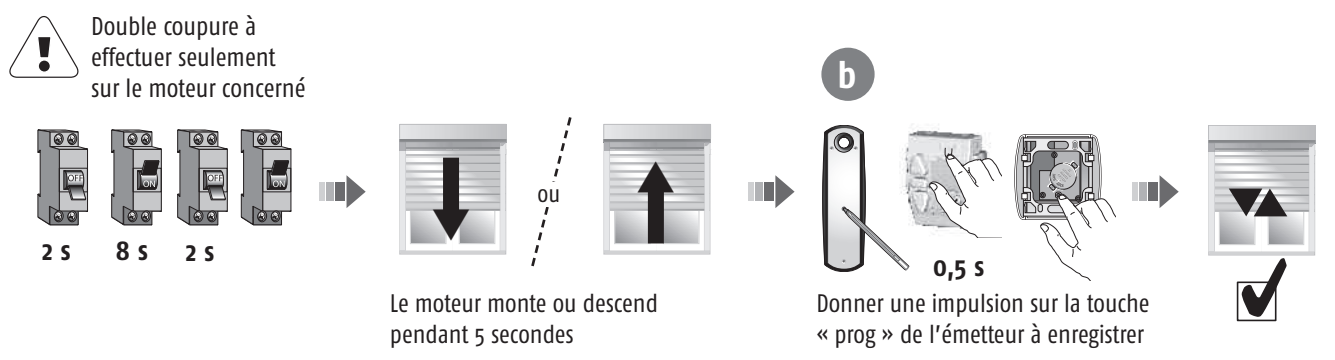

## 7 Effacement complet de la mémoire moteur

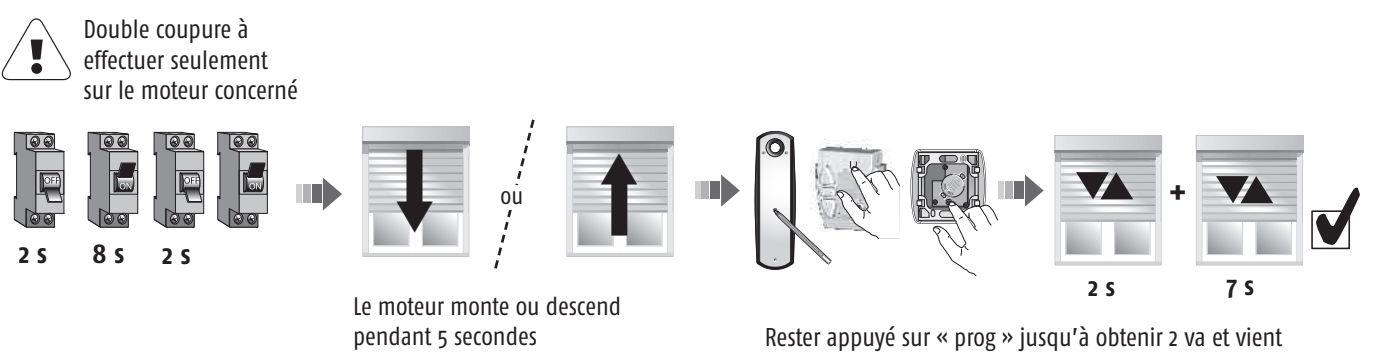

## 7 Réajustement des fins de course

Uniquement possible en mode utilisateur (vous n'êtes plus en appui maintenu)

### Réajustement de la fin de course haute

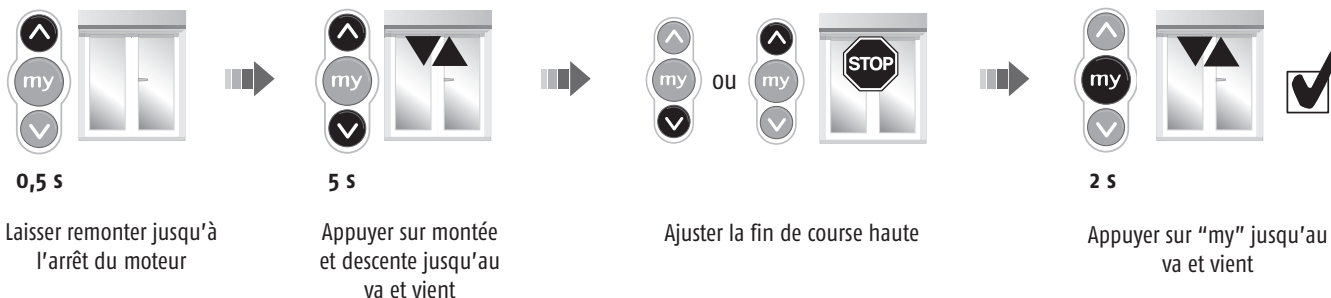

### Réajustement de la fin de course basse



*Pour les fins de courses réglées en automatique ou non atteint, vous ne pourrez pas procéder aux réajustements. Il vous faut ré-initialiser le moteur ==> 7, puis recommencer la programmation ==> 3  
En fonctionnement automatique, les fins de courses se réajustent automatiquement tous les 56 cycles ou après une coupure de courant.*



## Pour commander votre moteur

Telis RTS Silver, Lounge, Patio, Pure



Inis RTS, Situo RTS,  
Chronis Easy RTS, Chronis RTS



Radio Technology Somfy™

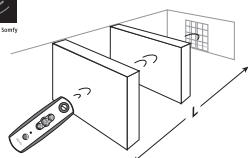

	L	)))
Telis RTS Centralis RTS Chronis RTS Situo RTS	20 m	433,42 MHz
Inis RTS	6 m	

Capacité mémoire du moteur

Emetteurs

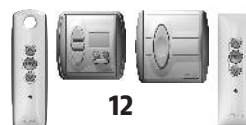

12

## Mise en garde



Ne pas immerger



Eviter les chocs



Ne pas percer



Eviter les chutes

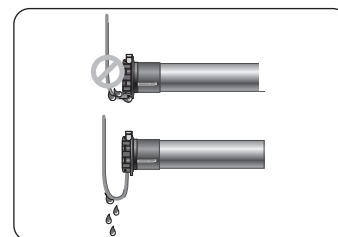

Former une goutte avec le câble d'alimentation

## Dépannage

### LE MOTEUR NE FONCTIONNE PAS :

#### Vérifier :

- le câblage du moteur
- le contact thermique (attendre le refroidissement du moteur)
- la conformité du câble utilisé (3 conducteurs)
- la pile de la télécommande
- la compatibilité des télécommandes
- la bonne mémorisation de la télécommande par le moteur
- l'absence d'interférences radio

### L'APPAREILLAGE S'ARRETE TROP TOT :

#### Vérifier :

- que la couronne d'entraînement est bien solidarisée au tube
- que les fins de course du moteur soient bien réglées



Nous, Somfy, déclarons que ce produit est conforme aux exigences essentielles et autres dispositions pertinentes de la directive 1999/5/EC. Une déclaration de conformité est mise à votre disposition à l'adresse internet : [www.somfy.com](http://www.somfy.com) Rubrique CE

[www.somfy.fr](http://www.somfy.fr)

N° Actipro : 0820 374 374

Vous pouvez retrouver cette notice sur la Soluthèque Somfy :

[www.somfy.com/soluthèque](http://www.somfy.com/soluthèque)

**somfy**®

Somfy S.A. - Capital de 20 millions d'Euros - RCS Bonneville 303 970 230